



25  
26

WORKBOOK |



**KOMPERDELL**





04  
**WE ARE KOMPERDELL**



08  
**RACING**



36  
**BIG MOUNTAIN**



48  
**JUNIOR**

54  
**RENTAL**



64  
**TOURING**

76  
**SNOWSHOES**



84  
**NORDIC XC**



90  
**PROTECTION**



116  
**TREKKING**



144  
**NORDIC WALKING**

150  
**ACCESSOIRES**

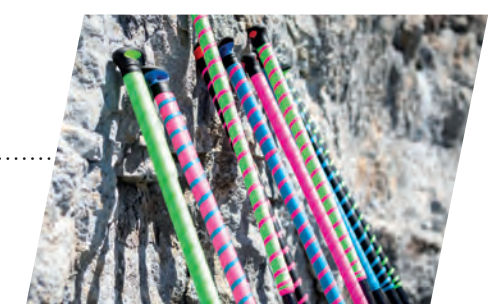





Der Spitzensport ist seit jeher ein essentieller Bestandteil unserer DNA. Gemeinsam mit unseren Athleten tüfteln wir ständig an neuen, besseren Lösungen, um immer eine Stocklänge voraus zu sein.“

Toni Lorenz und Andreas Lorenz, Rennlaufteam

„Ich wurde schon in jungen Jahren von Komperdell optimal unterstützt und immer bestens betreut. Es ist für mich ein familiäres Unternehmen, wo ich mich sehr wohl fühle.“

**Marco Schwarz**  
*Marco Schwarz*



„With Komperdell green poles = green light.“

**Federica Brignone**  
*Federica Brignone*



Warum Komperdell? Ich schätze den Service und die ausgezeichnete Qualität sehr.

**Petra Vlhova**  
*Petra Vlhova*



Komperdell ist für mich seit Jahren die allerbeste Wahl.

**Henrik Kristoffersen**  
*Henrik Kristoffersen*





„Heuer zünden wir ein Feuerwerk an Innovationen. Erlebe ein Jahr voller Neuheiten, die dich begeistern werden.“

Thomas Roiser, CEO KOMPERDELL



**INDIVIDUELLE STÖCKE – 100% MADE IN AUSTRIA**

Wir entwickeln nicht nur Produkte für unsere eigene Marke, sondern bieten auch schnelle individuelle Lösungen für mehr als 40 führende Marken im Bereich Ski und Protektoren an. Unsere Fertigung in Österreich macht uns nicht nur extrem nachhaltig, sondern bietet höchste Flexibilität und schnellste Reaktionszeiten. Zudem profitieren unsere Kunden von jahrelangem Know-how und Technologievorsprung. Gerne bauen wir Ihnen auch Ihr eigenes Exklusivprodukt – individuell und ganz auf Ihre Wünsche und Vorstellungen angepasst.



**ZERO WASTE PROGRAMM**

Wir rühmen uns nicht mit Labels und Zertifikaten. Wir wollen ehrliche Nachhaltigkeit leben. Durch die umwelttechnisch sauberste Stockfabrik und die enge Zusammenarbeit mit Vorlieferanten stellen wir unsere Stöcke ohne ein einziges Gramm Abfall her, indem wir sicherstellen, dass alle Materialien direkt vor Ort wieder in den Produktionskreislauf zurückgeführt werden.



**REPARATURSERVICE**

Bereits vor mehr als 15 Jahren haben wir unseren kostenlosen 3-Jahres-Reparaturservice eingeführt und waren damit absoluter Vorreiter. Ohne Rückfragen reparieren wir Ihren Stock – egal was passiert ist. Denn Nachhaltigkeit bedeutet für uns bewusst mit unseren Ressourcen umzugehen.



**CHAMPION'S CHOICE**

Über 200 Athleten vertrauen auf uns!  
Wir sind die erfolgreichste Rennsportmarke der  
Geschichte – die weltbesten Skiläufer schwören seit  
Jahrzehnten auf Stöcke von Komperdell.



 **Henrik Kristoffersen**  
Weltmeister Riesenslalom  
Weltmeister Slalom  
3-facher Slalomweltcup Gewinner  
Riesenslalomweltcup Gewinner  
2 olympische Medaillen

*Henrik Kristoffersen*

© GEPA-Pictures

**+ ALTERNATIVE  
VARIANTEN**



**SCHLAGSCHUTZ  
World Cup**

art. # 156-48



**SCHLAGSCHUTZ  
Profi**

art. # 158-48



**SCHLAGSCHUTZ  
Small**

art. # 152-48

# RACING WORLD CUP

BRAND  
NEW

**Schlagschutz**  
aus hochbelastbarem  
thermoplastischem  
Kunststoff, dämpft harte  
Schläge

**massive Verschraubung**  
für bombenfesten Halt  
und kein Verdrehen des  
Schlagschutzes

**Schrumpfschlauch**  
zur Verstärkung des Rohres

**NATIONALTEAM  
Carbon Slalom 12,3**

**Abmessungen:**  
• 100-140cm (in 5cm Schritten)

**Eigenschaften:**  
• Technik-Gummigriff mit Schlagschutz  
World Cup  
• Rennschlaufe  
• Schrumpfschlauch inkludiert  
• Carbon, Ø 12,3 mm  
• Mini Rennsteller  
• Flex Carbid Race Spitze

art. # 147 32 51-48

**Spitzen & Teller**  
extra stark verklebt



**Schrumpfschlauch**  
zur Verstärkung des Rohres

**NATIONALTEAM  
Carbon Slalom 12,3**

**Abmessungen:**  
• 100-140cm (in 5cm Schritten)

**Eigenschaften:**  
• Technik-Gummigriff  
• Rennschlaufe  
• Schrumpfschlauch inkludiert  
• Carbon, Ø 12,3 mm  
• Mini Rennsteller  
• Flex Carbid Race Spitze

art. # 147 32 56-48



 **Marco Schwarz**  
Weltmeister Kombination  
Weltmeisterschaften Bronze Slalom  
2x Weltmeisterschaften Bronze Riesenslalom  
Slalomweltcup Gewinner

*Marco Schwarz*

© GEPA-Pictures



# RACING WORLD CUP

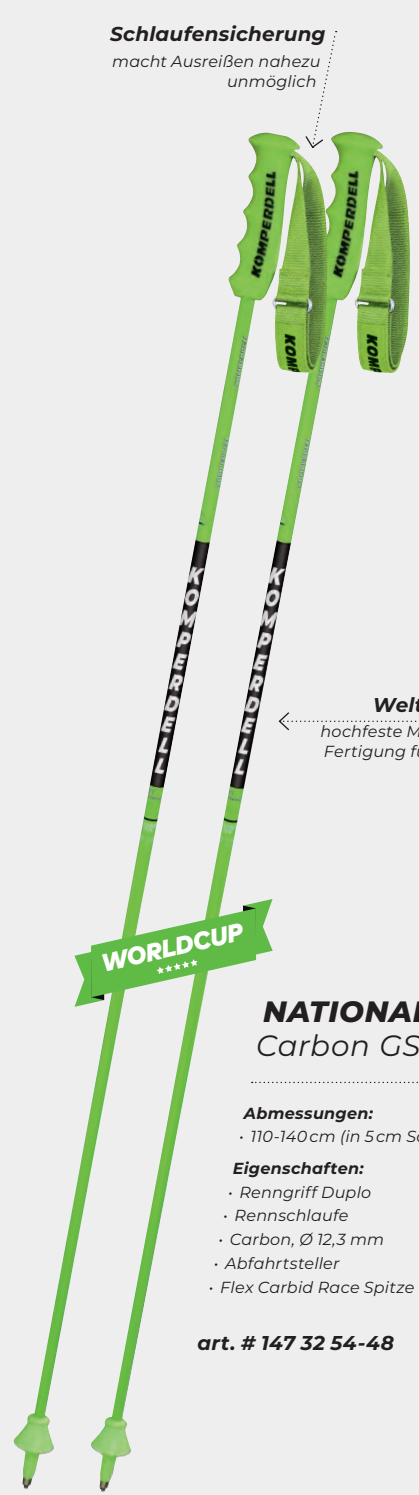

**Schlaufensicherung**  
macht Ausreißen nahezu unmöglich

**Weltcup-Ausstattung**  
hochfeste Materialien und präzise Fertigung für höchste Ansprüche

## NATIONALTEAM Carbon GS 12,3

- Abmessungen:**
- 110-140cm (in 5cm Schritten)
- Eigenschaften:**
- Renngriff Duplo
  - Rennschlaufe
  - Carbon, Ø 12,3 mm
  - Abfahrtsteller
  - Flex Carbid Race Spitze

art. # 147 32 54-48



**Renngriff**  
bietet optimalen Halt und sicheres Griffgefühl

## NATIONALTEAM Carbon GS Bent

- Abmessungen:**
- 115-140cm (in 5cm Schritten)
- Eigenschaften:**
- Renngriff Duplo
  - Rennschlaufe
  - gebogenes Carbon, Ø 16/10 mm
  - Abfahrtsteller
  - Flex Carbid Race Spitze

art. # 148 10 54-48



**Petra Vihova**  
Olympia Gold Slalom  
Weltmeisterin Riesenslalom  
Gesamtweltcup Gewinnerin  
2-fache Slalom Weltcup Gewinnerin

© GEPA-Pictures

**Sofia Goggia**  
Olympia Gold Abfahrt  
Olympia Silber Abfahrt  
Weltmeisterschaften Silber Super-G  
Weltmeisterschaften Bronze Riesenslalom  
4-fache Abfahrtsweltcup Gewinnerin

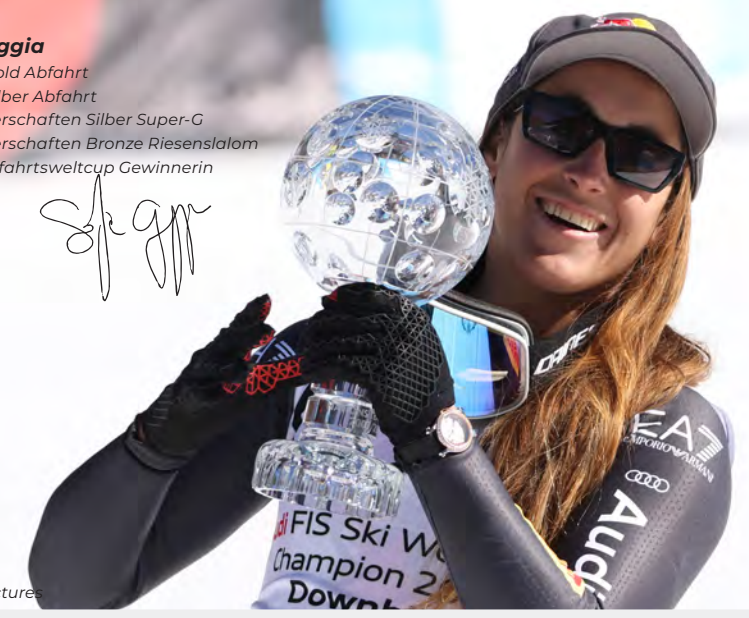

© GEPA-Pictures



**gebogenes Carbon**  
mit aerodynamischer Biegung für maximalen Speed

## NATIONALTEAM Carbon Super-G

- Abmessungen:**
- 120-140cm (in 5cm Schritten)
- Eigenschaften:**
- Renngriff Duplo
  - Rennschlaufe
  - gebogenes Carbon, Ø 16/10 mm
  - Abfahrtsteller
  - Flex Carbid Race Spitze

art. # 148 10 52-48



## NATIONALTEAM Carbon Downhill

- Abmessungen:**
- 120-140cm (in 5cm Schritten)
- Eigenschaften:**
- Renngriff Duplo
  - Rennschlaufe
  - gebogenes Carbon, Ø 16/10 mm
  - Abfahrtsteller
  - Flex Carbid Race Spitze

art. # 148 10 53-48



**Vincent Kriechmayr**  
Weltmeister Abfahrt  
Weltmeister Super-G  
Weltcup Sieger

© GEPA-Pictures



# RACING WORLD CUP



 **James Crawford**  
Weltmeister Super-G  
Olympia Bronze Alpin Kombination

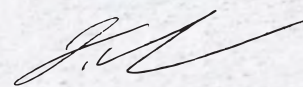

© GEPA-Pictures

**CLICK-IN Skicross Schlaufe**  
mit freien Händen am Startblock  
sofort ins Rennen katapultieren

**Weltcup-Ausstattung**  
hochfeste Materialien und präzise  
Fertigung für höchste Ansprüche

**Carbonrohr mit TI Kern**  
sorgt für maximale  
Performance

## NATIONALTEAM Carbon Skicross Ti Core

**Abmessungen:**  
• 115-140cm (in 5cm Schritten)

**Eigenschaften:**  
• 2-K Touren Click-In Griff  
• Click-In Skicross-Schlaufe  
• Carbon, Ø 16 mm TI gebogener Kern  
• Abfahrtsteller  
• Flex Carbid Race Spitze

art. # 148 10 58-48

WORLD CUP  
\*\*\*\*\*

# RACING CARBON



**High Performance Carbon**  
Eigens entwickelte Carbonfaser,  
kombiniert mit einzigartiger  
Fertigungstechnik. Das ergibt  
unsere besten Carbonschäfte mit  
Belastungswerten bis zu 200 kg.

## NATIONALTEAM Carbon

**Abmessungen:**  
• 110-135cm (in 5cm Schritten)

**Eigenschaften:**  
• Renngriff Gummi  
• Rennschlaufe  
• Carbon, Ø 13/9mm  
• Mini Rennteller  
• Wolfram/Carbid Flexspitze

art. # 146 42 01-48

**Rennschlaufe**  
einfacher Einstieg  
bei maximalem Halt

**Junior-Edition**  
Perfekter Rennstock aus  
extra leichtem Carbon für  
die Sieger von morgen!

## NATIONALTEAM Carbon Junior

**Abmessungen:**  
• 85-115 cm (in 5 cm Schritten)

**Eigenschaften:**  
• Renngriff Gummi  
• Rennschlaufe  
• Carbon, Ø 13/9mm  
• Mini Rennteller  
• Wolfram/Carbid Flexspitze

art. # 146 42 02-48



© GEPA-Pictures



**RACING ALUMINIUM**

Unsere Racing Aluminium Stöcke sind leicht und doch hart wie Stahl. Beigaben von Zink und Magnesium sowie ein komplexes Legierungsverfahren ermöglichen extreme Festigkeit, ähnlich wie Stahl.

RACING  
BIG MOUNTAIN  
JUNIOR  
RENTAL  
TOURING  
SNOWSHOES  
NORDIC XC  
PROTECTION  
TREKKING  
NORDIC WALKING  
ACCESSORIES



 **Federica Brignone**  
Weltmeisterin Alpine Kombination  
Gesamtweltcup Gewinnerin  
3 Olympische Medaillen



© GEPA-Pictures



**NATIONALTEAM**  
Alu Slalom 19 mm

- Abmessungen:**
- 100-135cm (in 5cm Schritten)
- Eigenschaften:**
- Technik-Gummigriff mit Schlagschutz World Cup
  - Rennschlaufe
  - Alu 7075-T6, Ø 19 mm
  - Mini Rennsteller
  - Wolfram/Carbid Flexspitze

art. # 144 42 51-48

**+ ALTERNATIVE VARIANTEN**



**SCHLAGSCHUTZ**  
World Cup

art. # 156-48



**SCHLAGSCHUTZ**  
Profi

art. # 158-48



**SCHLAGSCHUTZ**  
Small

art. # 152-48

# RACING ALUMINIUM



**NATIONALTEAM**  
Alu Super-G 19 mm

- Abmessungen:**
- 100-135cm (in 5cm Schritten)
- Eigenschaften:**
- Renngriff Gummi
  - Rennschlaufe
  - Alu 7075-T6, Ø 19 mm gebogen
  - Abfahrtsteller
  - Wolfram/Carbid Flexspitze

art. # 144 42 50-48



**NATIONALTEAM**  
Profi 19 mm

- Abmessungen:**
- 100-135cm (in 5cm Schritten)
- Eigenschaften:**
- Renngriff Gummi
  - Rennschlaufe
  - Alu 7075-T6, Ø 19 mm gebogen
  - Abfahrtsteller
  - Wolfram/Carbid Flexspitze

art. # 144 42 01-48



 **Cornelia Hütter**  
Weltcupsiegerin  
Weltmeisterschaft Bronze  
Super - G

© GEPA-Pictures

RACING  
BIG MOUNTAIN  
JUNIOR  
RENTAL  
TOURING  
SNOWSHOES  
NORDIC XC  
PROTECTION  
TREKKING  
NORDIC WALKING  
ACCESSORIES



# RACING ALUMINIUM



## NATIONALTEAM Super-G 18 mm

- Abmessungen:**
- 110-135cm (in 5cm Schritten)
- Eigenschaften:**
- Renngriff Gummi
  - Rennschlaufe
  - Alu 7075-T6, Ø 18 mm gebogen
  - Abfahrtsteller
  - Wolfram/Carbid Flexspitze

art. # 134 42 02-48

### High-End Aluminium

Beigaben von Zink und Magnesium, sowie ein komplexes Legierungsverfahren ermöglichen extreme Festigkeit, ähnlich wie Stahl.

### Super-G Stock

aus hochfestem 7075-T6 Aluminium mit aerodynamischer Super-G Biegung

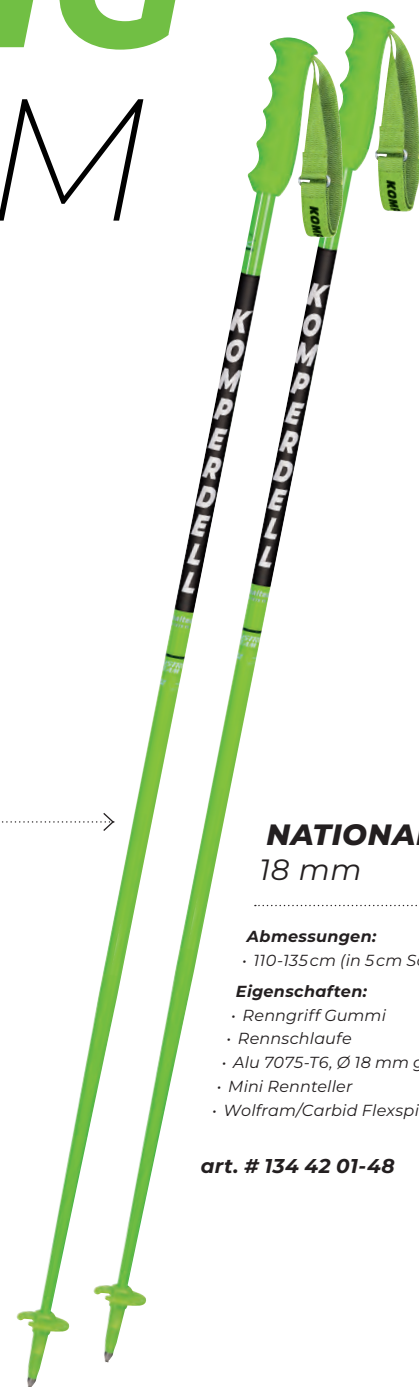

## NATIONALTEAM 18 mm

- Abmessungen:**
- 110-135cm (in 5cm Schritten)
- Eigenschaften:**
- Renngriff Gummi
  - Rennschlaufe
  - Alu 7075-T6, Ø 18 mm gebogen
  - Mini Rennsteller
  - Wolfram/Carbid Flexspitze

art. # 134 42 01-48



Alexander Steen Olsen  
 **Alexander Steen Olsen**  
 Weltcupsieger  
 Juniorenweltmeister Slalom und Riesenslalom

© GEPA-Pictures



Floris Wundergem  
 Jahrgang 2010

© 247sportphoto



## NATIONALTEAM Super-G Junior

- Abmessungen:**
- 85-115cm (in 5cm Schritten)
- Eigenschaften:**
- Kids Race Griff (bei Länge 80-95cm)
  - Junior Race Griff (bei Länge 100-115cm)
  - Rennschlaufe
  - Alu 7075-T6, Ø 16 mm
  - Abfahrtsteller
  - Wolfram/Carbid Flexspitze

art. # 224 42 02-48

### Junior-Edition

Nationalteamstöcke aus hochfestem Aluminium für echtes Weltcup-Feeling



Finn Erlandsson  
 Jahrgang 2017

Junior Race Griff  
 Länge 100-115cm

Kids Race Griff  
 Länge 85-95cm



## NATIONALTEAM Junior

- Abmessungen:**
- 85-115cm (in 5cm Schritten)
- Eigenschaften:**
- Kids Race Griff (bei Länge 80-95cm)
  - Junior Race Griff (bei Länge 100-115cm)
  - Rennschlaufe
  - Alu 7075-T6, Ø 16 mm
  - Mini Rennsteller
  - Wolfram/Carbid Flexspitze

art. # 224 42 01-48



**RACING GUARDS**

Unsere Kompetenz im Bereich Carbon liegt nicht nur in der Rohrentwicklung, sondern auch in der Herstellung leistungsstarker Ellbogen- und Schienbeinschützer. Für die Herstellung der extrem leichten Schützer verwenden wir ausschließlich hochwertige Kohlefasern und Harze.



# ELBOW GUARDS

individuell anpassbar



Nieten und Schlaufen  
für deine optimale  
Position und besten Halt

Gurtlänge kann mit Hilfe von  
vorgefertigten Lochvarianten und  
Schraubverbindungen  
einfach verändert werden

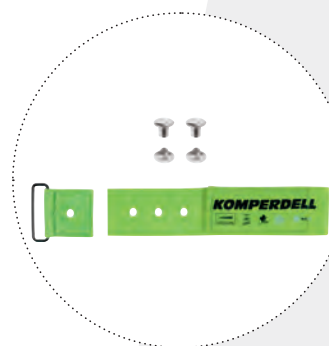

Innenleben mit  
Protektorenschaum

Die Stärke des Innenmaterials mit  
Schlagschutzwirkung ist individuell  
anpassbar – für besseren Halt können  
mehrere Lagen zusätzlich montiert werden



Material im  
Zentrum verstärkt  
optimaler Schutz  
vor abprallenden Stangen

flexible Außenkante  
passt sich optimal an die  
Stärke des Ellbogens an



modifizierte Form  
für bessere Passung  
am Unterarm

**CARBON ELLBOGENSCHUTZ**  
World Cup

art. # 6537-48

**ELLBOGENSCHUTZ**  
World Cup

art. # 6623-213 adult  
art. # 6625-213 junior



# SHIN GUARDS

RACING  
BIG MOUNTAIN  
JUNIOR  
RENTAL  
TOURING  
SNOWSHOES  
NORDIC XC  
PROTECTION  
TREKKING  
NORDIC WALKING  
ACCESSORIES



**Leading Edge**  
sorgt dafür, dass die Stange nach außen hin weggeschlagen wird

**Position der Gurte frei wählbar**  
vorgefertigte Markierung für häufig verwendete Loch-Positionen

**verstärkte Fläche**  
zum optimalen Schutz vor der Stange

**flexible Außenkante**  
passt sich optimal an die Stärke der Wade/ des Unterschenkels an

**kürzen auf individuelle Länge**  
bis zu 10 cm kürzbar – damit der Schlagschutz optimal abschließt

**Eigenschaften:**  
- individuell anpassbar

**art. # 6622-213 Adult**  
**art. # 6624-213 Junior**

**SCHIENBEINSCHUTZ Profi World Cup**

**Gurtlänge kann mit Hilfe vorgefertigter Lochvarianten und Schraubverbindungen einfach verändert werden**

**Der Gurtverlauf ist zwischen parallel und kreuz frei wählbar.**

**Innenleben mit Protektorenschaum**  
Die Stärke des Innenmaterials mit Schlagschutzwirkung ist individuell anpassbar – für besseren Halt können mehrere Lagen zusätzlich montiert werden

**Position der Gurte frei wählbar**  
vorgefertigte Markierung für häufig verwendete Loch-Positionen

**kürzen auf individuelle Länge**  
damit der Schlagschutz optimal abschließt

**CARBON SCHIENBEINSCHUTZ World Cup**

**art. # 6535-48**

**RACING  
BIG MOUNTAIN  
JUNIOR  
RENTAL  
TOURING  
SNOWSHOES  
NORDIC XC  
PROTECTION  
TREKKING  
NORDIC WALKING  
ACCESSORIES**



**RACING GLOVES**

Perfekter Schutz für alle Rennläufer. Die Racing Handschuhe aus echtem Leder sorgen durch ihre stoßabsorbierenden Schäume für optimalen Schutz und garantieren ein hervorragendes Griffgefühl. Die perfekte Wahl für höchste Ansprüche im Rennsport und auf der Piste!

**RACING GLOVE Junior**

**Größe:**  
· XS-XL

**Eigenschaften:**

- echtes Leder
- extra Wärmedämmung
- stoßabsorbierender Schaum an Fingern, Daumen und Handrücken

art. # 6620-02 Junior

**RACING LOBSTER Junior**

**Größe:**  
· XS-XL

**Eigenschaften:**

- echtes Leder
- extra Wärmedämmung
- stoßabsorbierender Schaum an Fingern, Daumen und Handrücken

art. # 6621-02 Junior



# RACING GLOVES



**Nähte außen**  
keine störenden Nähte an den Fingern



**Padding im Gürteltierprinzip**  
flexibler Schutz

**extra breiter Knöchelschutz**  
aus Carbon



**extra warm und aus echtem Leder**

**griffige Handfläche**  
für besonders guten Halt



**Tough Stuff Material**  
aus dem Motorsportbereich – extrem abriebfest

**RACING GLOVE**

**Größe:**  
· XS-XL

**Eigenschaften:**

- echtes Leder
- extra Wärmedämmung
- Knöchelschutz aus Carbon (nur Adult)
- stoßabsorbierender Schaum an Fingern, Daumen und Handrücken

art. # 6501-02 Adult

**RACING LOBSTER**

**Größe:**  
· XS-XL

**Eigenschaften:**

- echtes Leder
- extra Wärmedämmung
- Knöchelschutz aus Carbon (nur Adult)
- stoßabsorbierender Schaum an Fingern, Daumen und Handrücken

art. # 6502-02 Adult



# RACING

# PROTECTION

BRAND  
NEW



**abnehmbares Trägersystem**  
ohne Schnallen beugt  
Druckstellen vor

**top Restkraftwerte**

**Nierengurt**  
höhenverstellbar für  
optimalen Sitz

**mehrschlagfähig**

## PROTECTOR PACK

### Größen:

- Herren: XXS-XL
- Junior: 128-152

### Eigenschaften:

- mehrschichtiger Cross Flex Rückenprotektor aus adaptivem Dual-Density Foam, EN-geprüft 1621-2, Level 2
- erfüllt die FIS Norm
- anatomisch geformtes Rückenteil für optimale Passform
- neues abnehmbares Trägersystem, einfach anzuziehen wie einen Rucksack
- Protektoreinsatz sichtbar-Teil des Designkonzeptes
- ultimative Bewegungsfreiheit
- höhenverstellbarer Nierengurt für beste Passform, mit Klett und Flausch zu schließen

art. # 6696-2 Herren  
art. # 6697-2 Junior



**abnehmbares Trägersystem**  
ohne Schnallen beugt  
Druckstellen vor

**erfüllt die FIS Norm**

**Nierengurt**  
höhenverstellbar für  
optimalen Sitz



**Rückenschutz**  
mehrschichtiger Cross 6.0  
Protektor für optimalen Schutz

## FULL PROTECTOR Slalom Shirt Long

### Größen:

- Adult: XS-XL
- Junior: 116-152

### Eigenschaften:

- optimale Atmungsaktivität, angenehm zu tragen
- mehrschichtiger Cross 6.0 Lite Rückenprotektor aus adaptivem Dual-Density Foam, EN-geprüft 1621-2, Level 2
- perfekter Schutz für Rücken, Schulter, Schulterblätter, Ober- und Unterarme

art. # 6301-208 Adult  
art. # 6302-208 Junior

### perfekter Schutz für Schultern und Arme

Einsätze aus hochwertigen Dual-Density  
Protektorschäumen bieten optimalen  
Schutz vor Stangenschlägen



## PROTECTOR Slalom Shirt

### Größen:

- Adult: XS-XL
- Junior: 116-152

### Eigenschaften:

- optimale Atmungsaktivität, angenehm zu tragen
- besonders körpernaher Schnitt
- mehrschichtiger Protektoraufbau mit Dual-Density Foam
- perfekter Schutz für Schulter, Schulterblätter, Ober- und Unterarme
- Rückenform so konstruiert, dass Protector Pack darüber angezogen werden kann

art. # 6283-02 Adult  
art. # 6284-02 Junior





# RACING BAGS



Rückengurtsystem  
ist verstaubar

## NATIONALTEAM Ski Boot Bag

### Eigenschaften:

- Skischuhe können im Hauptfach oder über die seitlichen Taschen (Trockensack) verstaubt werden
- Unterteilung im Hauptfach (z.B. für Helm, Brille, Schlagschutz)
- einstellbare, gepolsterte Trageriemen, Brust- und Bauchgurt
- verstaubares Rückengurtsystem
- wasserfeste Unterbodenkonstruktion
- Außenmaße 60x50x35cm
- Gesamtvolumen 72l

art. # 6503-208

Unterteilung  
im Hauptfach  
für Helm, Brille  
oder Schlagschutz



wasserfeste  
Unterbodenkonstruktion

seitliche Taschen  
Aufbewahrungsmöglichkeiten  
für Skischuhe oder Helm

Tragesystem kann individuell an  
Schwerpunkt angepasst werden



Gesamtlänge 220 cm  
beidseitig ausgezogen

## NATIONALTEAM Expandable Pole & Ski Bag with wheels

### Eigenschaften:

- Fassungsvermögen von bis zu 4 Paar Skiern, plus dazugehörigen Stöcken
- integrierte Gurte – rutschfeste Fixierung
- verstärkter und gepolsterter Boden
- integrierte Rollen
- Tragesystem kann individuell an Schwerpunkt angepasst werden
- Gesamtlänge von 150 cm/109,2l
- auf einer Seite um bis zu 70 cm erweiterbar – 220 cm/160,16l
- Packmaß 75 cm

Gesamtlänge 150 cm  
kompakt



Packmaß 75x28 cm

mittels Rollen kraftsparend  
zu transportieren

2 innenliegende  
Gurte zur Fixierung der Skier



art. # 6500-02

seitliche Taschen  
Aufbewahrungsmöglichkeiten  
für Skischuhe oder Helm



Gesamtlänge 220 cm  
beidseitig ausgezogen

## NATIONALTEAM Expandable Pole & Ski Bag

### Eigenschaften:

- Fassungsvermögen von bis zu 4 Paar Skiern, plus dazugehörigen Stöcken
- integrierte Gurte – rutschfeste Fixierung
- reißfest und äußerst robust
- Gesamtlänge von 150 cm/109,2l
- auf beiden Seiten um bis zu 35 cm erweiterbar – 220 cm/160,16l

Gesamtlänge 150 cm  
kompakt

Personalisierung möglich

art. # 6414-02



# AIRFOAM GRIP

BRAND  
NEW

## THE REVOLUTION IN GRIP TECHNOLOGY

Der neue Airfoam Griff ist das Ergebnis innovativer Materialforschung und vereint das Beste aus zwei Welten, die Leichtigkeit und den Komfort von Schaum sowie die Griffbarkeit von Gummi. Durch ein einzigartiges Aufschäumverfahren ist er 40% leichter als herkömmliche Gummigriffe, ohne dabei an Grip zu verlieren. Die weiche, angenehme Haptik sorgt für ein völlig neues Fahrgefühl, das begeistert!

**SPEZIELLE GRIFFFORM**  
zur Verstellung gängiger  
Steighilfen

**GRIFFKOPF-GEOMETRIE**  
garantiert einen felsenfesten Halt  
der Schlaufe

**OPTIMALER GRIP**  
dank modernem Design  
und perfekter Ergonomie

**SIDEWINDER  
SCHLAUFEN SYSTEM**  
für simple Handhabung

**Easy Handling**  
Einfach den Ring  
über den Griffkopf  
einfädeln, Griff  
umgreifen, los geht's!

**INNOVATIVES AIRFOAM-MATERIAL**  
sorgt für eine angenehme und  
gleichzeitig rutschfeste Haptik

**40%  
LEICHTER**

**Auskoppeln leicht gemacht**  
Hand über den Griffkopf nach vorne  
ziehen. Mit kurzem Zug den Ring  
entkoppeln.





# RESORT SIDEWINDER

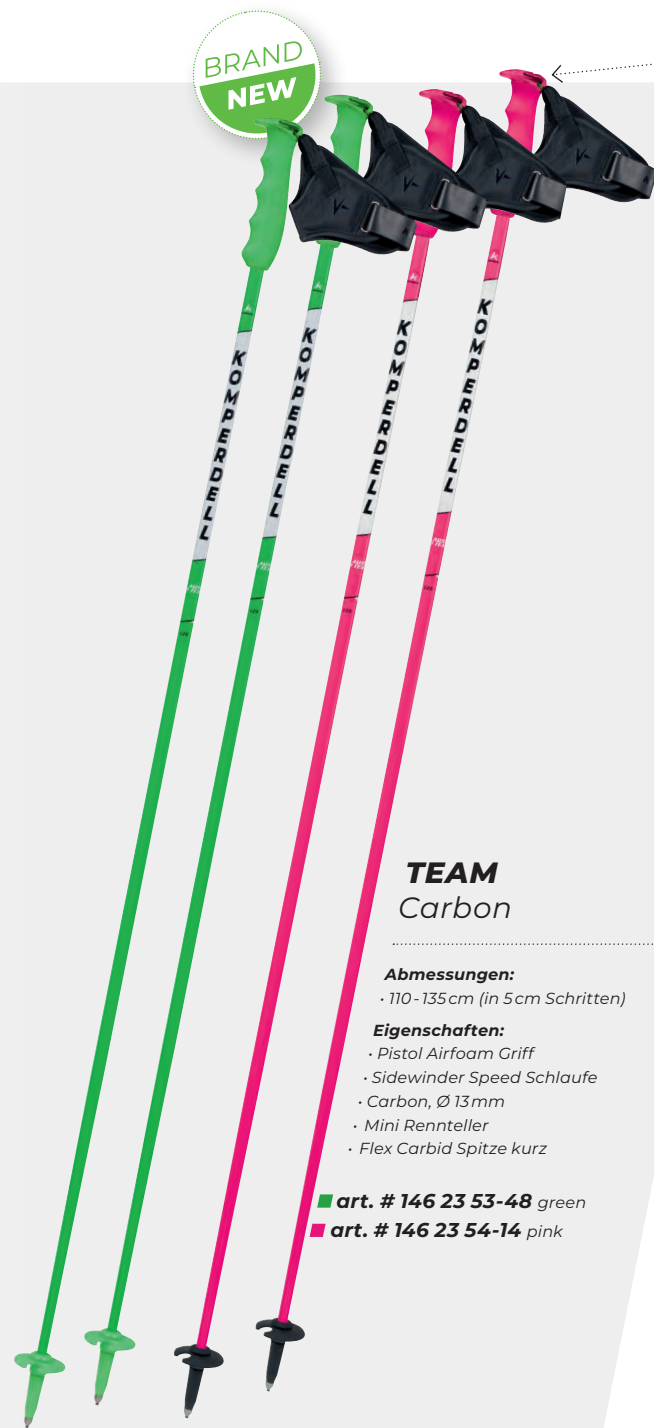

## TEAM Carbon

**Abmessungen:**  
· 110-135cm (in 5cm Schritten)

**Eigenschaften:**  
· Pistol Airfoam Griff  
· Sidewinder Speed Schlaufe  
· Carbon, Ø 13mm  
· Mini Rennteller  
· Flex Carbid Spitze kurz

■ art. # 146 23 53-48 green  
■ art. # 146 23 54-14 pink

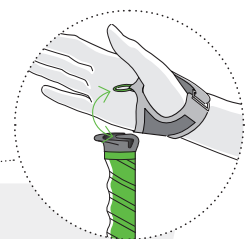

**neues Sidewinder  
Schlaufensystem**  
einfach und sicher in  
der Handhabung

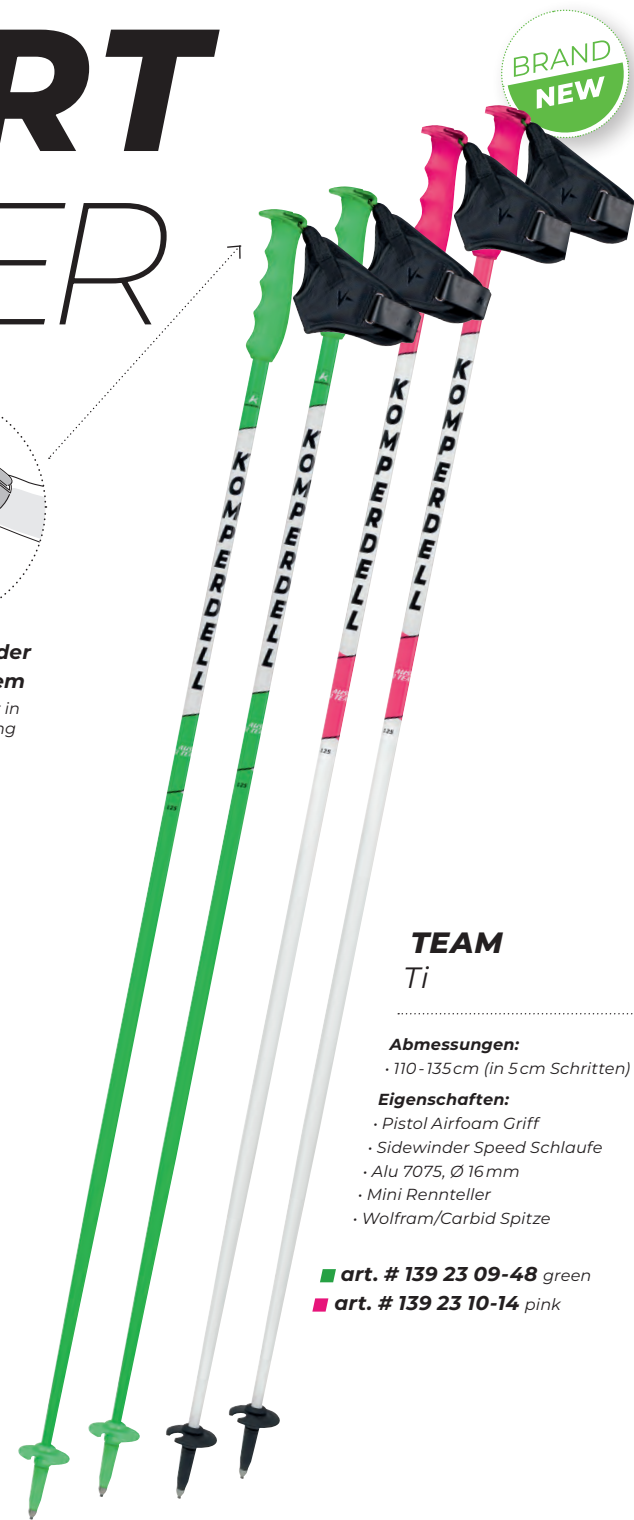

## TEAM Ti

**Abmessungen:**  
· 110-135cm (in 5cm Schritten)

**Eigenschaften:**  
· Pistol Airfoam Griff  
· Sidewinder Speed Schlaufe  
· Alu 7075, Ø 16mm  
· Mini Rennteller  
· Wolfram/Carbid Spitze

■ art. # 139 23 09-48 green  
■ art. # 139 23 10-14 pink

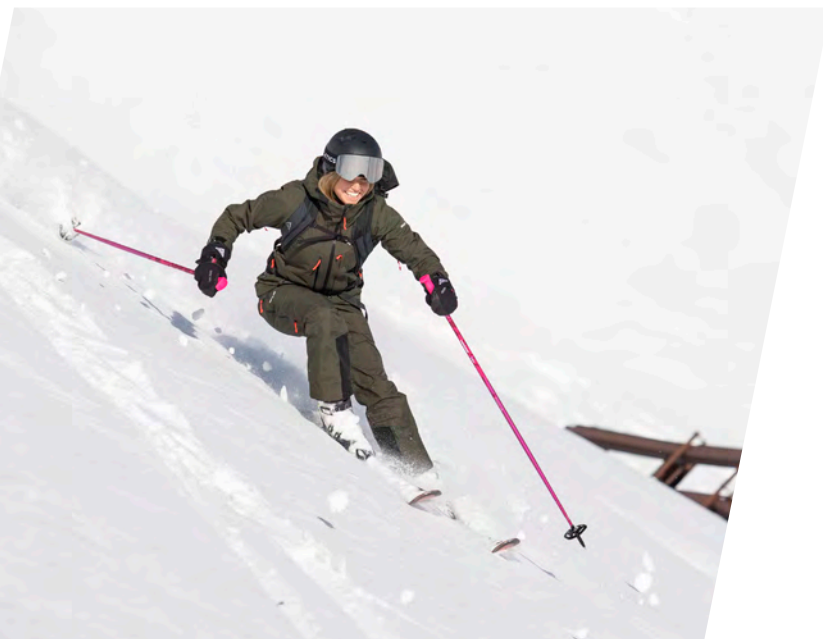

## SIDEWINDER Carbon

**Abmessungen:**  
· 110-135cm (in 5cm Schritten)

**Eigenschaften:**  
· Pistol Airfoam Griff  
· Sidewinder Speed Schlaufe  
· Carbon, Ø 13mm  
· Mini UL Teller  
· Flex Carbide Spitze kurz

■ art. # 146 23 55-10 black  
□ art. # 146 23 56-10 white



**neues Sidewinder  
Schlaufensystem**  
einfach und sicher in  
der Handhabung



## SIDEWINDER Ti

**Abmessungen:**  
· 110-135cm (in 5cm Schritten)

**Eigenschaften:**  
· Pistol Airfoam Griff  
· Sidewinder Speed Schlaufe  
· Alu 5083, Ø 16mm  
· Mini UL Teller  
· Kronenspitze

■ art. # 138 23 04-10 black  
□ art. # 138 23 05-10 white





# RESORT CARBON

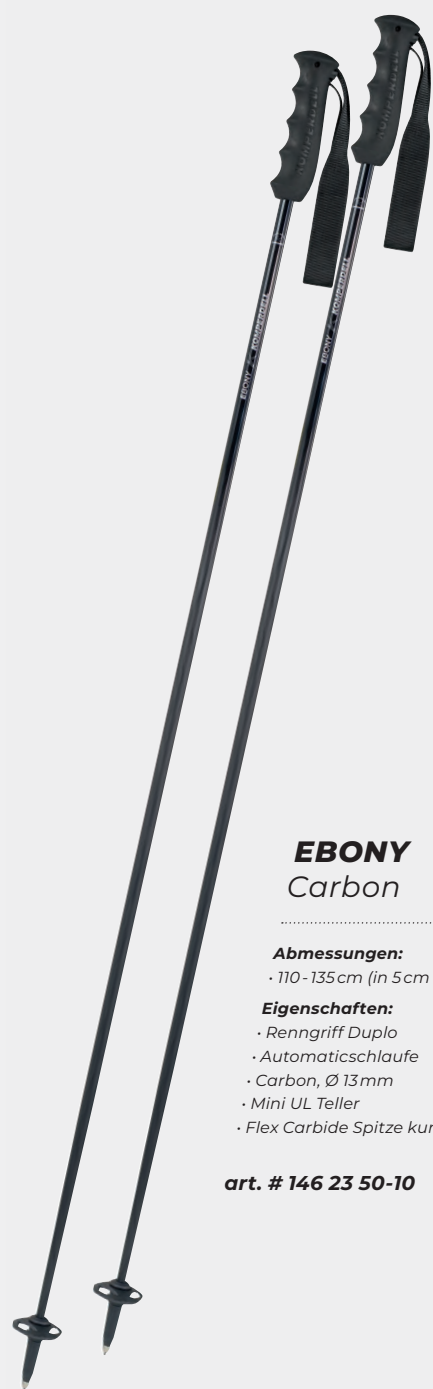

## EBONY Carbon

**Abmessungen:**  
· 110 - 135 cm (in 5 cm Schritten)

**Eigenschaften:**  
· Renngriff Duplo  
· Automaticschlaufe  
· Carbon, Ø 13 mm  
· Mini UL Teller  
· Flex Carbide Spitze kurz

art. # 146 23 50-10

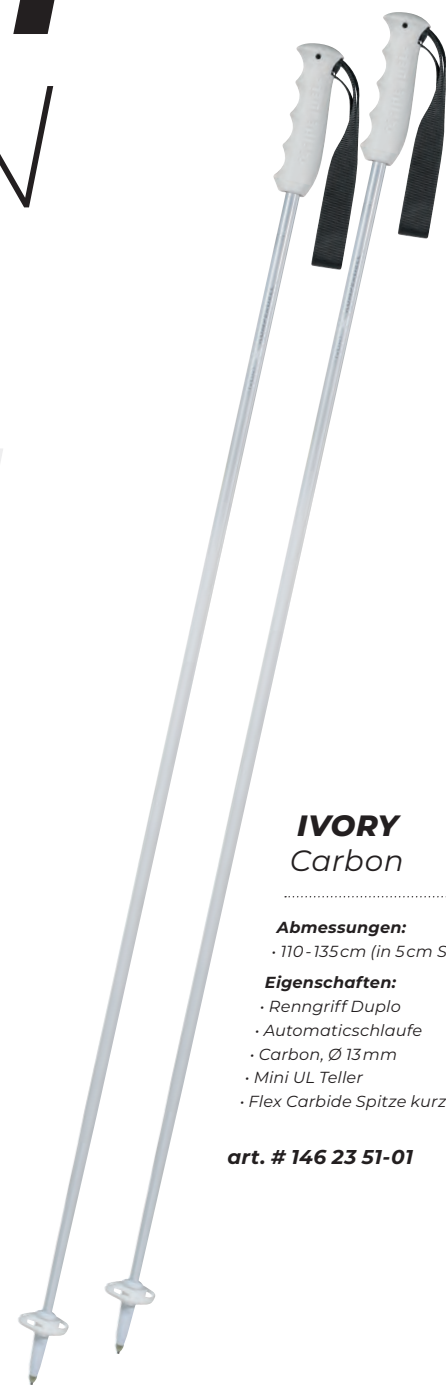

## IVORY Carbon

**Abmessungen:**  
· 110 - 135 cm (in 5 cm Schritten)

**Eigenschaften:**  
· Renngriff Duplo  
· Automaticschlaufe  
· Carbon, Ø 13 mm  
· Mini UL Teller  
· Flex Carbide Spitze kurz

art. # 146 23 51-01



# RESORT ALUMINIUM



## VICTORY TI

**Abmessungen:**  
· 110 - 135 cm (in 5 cm Schritten)

**Eigenschaften:**  
· Renngriff Gummi  
· Automaticschlaufe  
· Alu 5083, Ø 16 mm  
· Mini UL Teller  
· Kronenspitze

■ art. # 138 23 02-12 midnight grey  
□ art. # 138 23 03-01 bright white



## VICTORY

**Abmessungen:**  
· 110 - 135 cm (in 5 cm Schritten)

**Eigenschaften:**  
· PE Racegriff  
· Standarschlaufe  
· Alu 5083, Ø 16 mm  
· Mini UL Teller  
· Kronenspitze

art. # 132 11 08-10



**BLUHM**  
SYSTEME



# RESORT ALUMINIUM

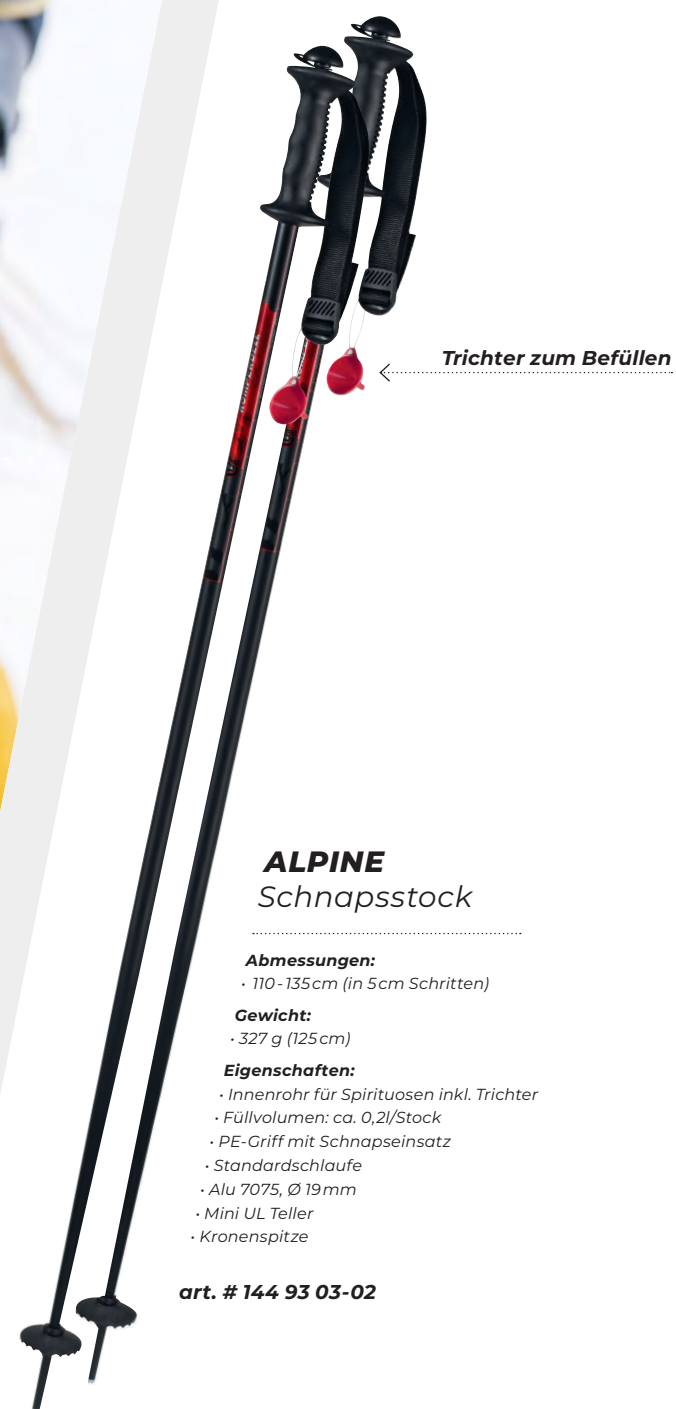

Trichter zum Befüllen

## ALPINE Schnapsstock

**Abmessungen:**  
· 110-135cm (in 5cm Schritten)

**Gewicht:**  
· 327 g (125cm)

**Eigenschaften:**  
· Innenrohr für Spirituosen inkl. Trichter  
· Füllvolumen: ca. 0,2l/Stock  
· PE-Griff mit Schnapseinsatz  
· Standardschlaufe  
· Alu 7075, Ø 19mm  
· Mini UL Teller  
· Kronenspitze

art. # 144 93 03-02

# RESORT BAMBOO



Griff aus echtem Leder

hauchdünnes Bambusfurnier  
auf Carbonrohr

Powerlock 3.0

hochfestes, eloxiertes Aluminium  
für maximale Haltekraft

verstellbar von  
110 - 140 cm

## CARBON Bamboo Vario

**Abmessungen:**  
· verstellbar von 110-140cm

**Gewicht:**  
· 199 g

**Eigenschaften:**  
· Ledergriff  
· Lederschlaufe mit Logo  
· 2-teilig;  
Oberteil: Carbon mit Bamboo veredelt, Ø 14mm  
Unterteil: Carbon, Ø 14mm  
· Powerlock 3.0 Verschluss  
· Regular UL Vario Teller  
· Vario Flex Carbid Spitze

art. # 175 22 15-10

## CARBON Bamboo

**Abmessungen:**  
· 110-135cm (in 5cm Schritten)

**Gewicht:**  
· 163 g (125cm)

**Eigenschaften:**  
· Ledergriff  
· Lederschlaufe mit Logo  
· Carbon Featherlight mit Bamboo veredelt, Ø 16mm  
· Mini UL Teller  
· Flex Carbid Spitze

art. # 148 22 20-10







# BIG Art SERIES



**EXPERIENCE THE FUTURE OF FREERIDING**

Der Freeride Stock der für Aufsehen sorgt - der Schaft mit einem Durchmesser von 22,5mm garantiert nicht nur extreme Robustheit und Leichtigkeit, sondern mit den wechselbaren Tapes auch einen einzigartigen Look! Setze mit deinem Stock ein Statement und hinterlasse deine ganz individuelle Spur im Powder.



**Easy Handling**  
Einfach den Ring über den Griffkopf einfädeln, Griff umgreifen, los geht's!

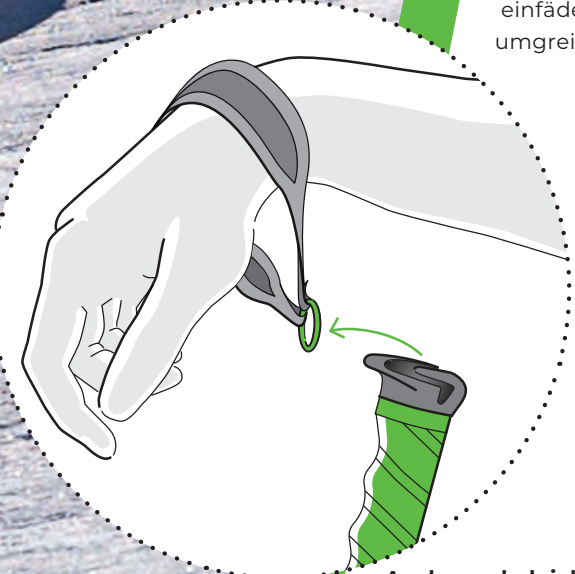

**Auskoppeln leicht gemacht**  
Hand über den Griffkopf nach vorne ziehen. Mit kurzem Zug den Ring entkoppeln.

**GRIFFKOPF-GEOMETRIE**  
für Sidewinder-Schlaufensystem garantiert felsenfesten Halt

**WECHSELBARE ART-TAPES**  
geben Deinem Stock die individuelle Note. Tape aufwickeln - fertig!

**SPEZIELLE GRIFFKOPF-NASE**  
ermöglicht eine einfache Umstellung der Steighilfe

**LEICHT UND ROBUST -**  
alle Schäfte sind aus feinstem Carbon oder Aluminium-Titanal

**FEEL BIG, FEEL FREE -**  
mit ganzen 22,5 mm Schaftdurchmesser

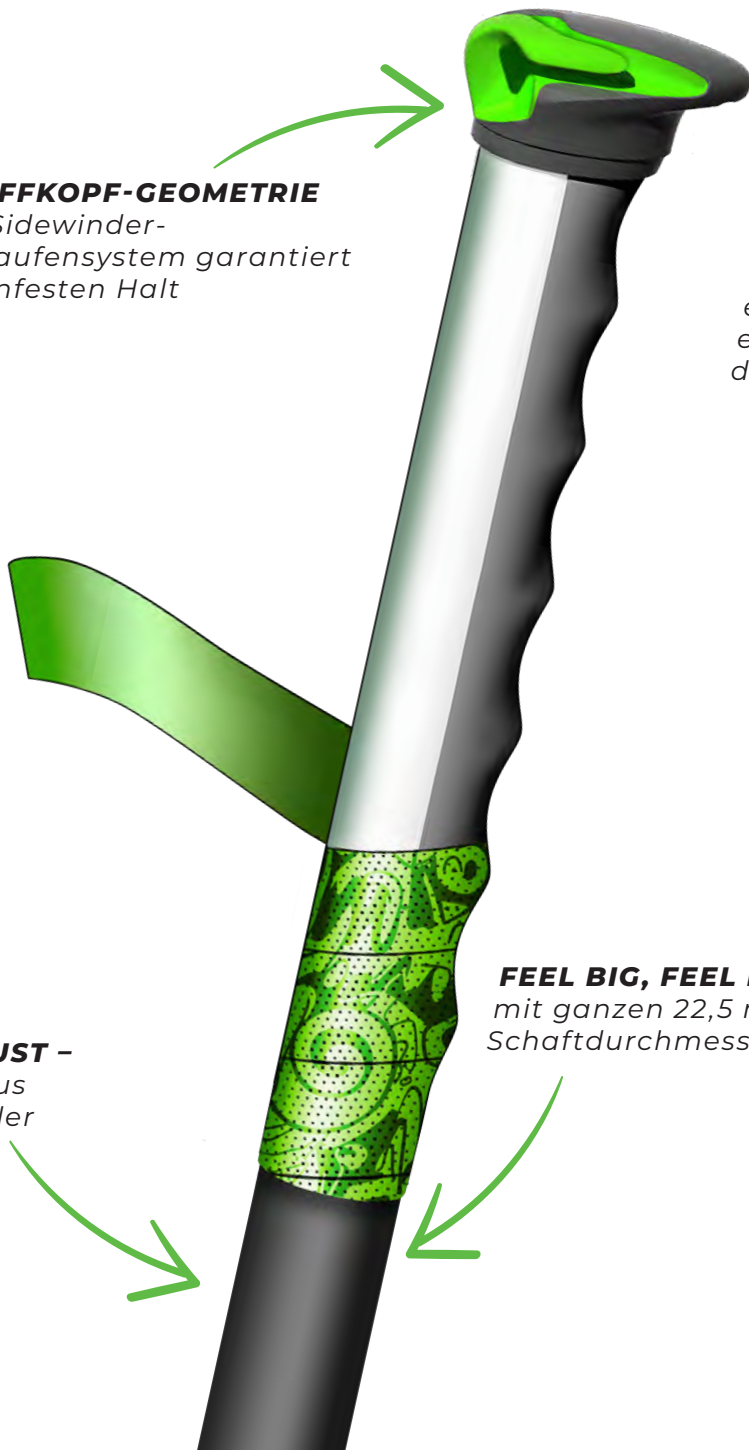

ISPO AWARD 2024 WINNER





**BIG ART SERIES**

Unser BigArt ist der Rockstar unter den Freeridestöcken und sorgt garantiert für Aufsehen. Setze ein Statement und individualisiere die Griff tapes nach deinem Geschmack!



STYLE YOUR POLE!

STYLE YOUR POLE!

STYLE YOUR POLE!

STYLE YOUR POLE!

RACING  
BIG MOUNTAIN  
JUNIOR  
RENTAL  
TOURING  
SNOWSHOES  
NORDIC XC  
PROTECTION  
TREKKING  
NORDIC WALKING  
ACCESSORIES

# BIG Art CARBON

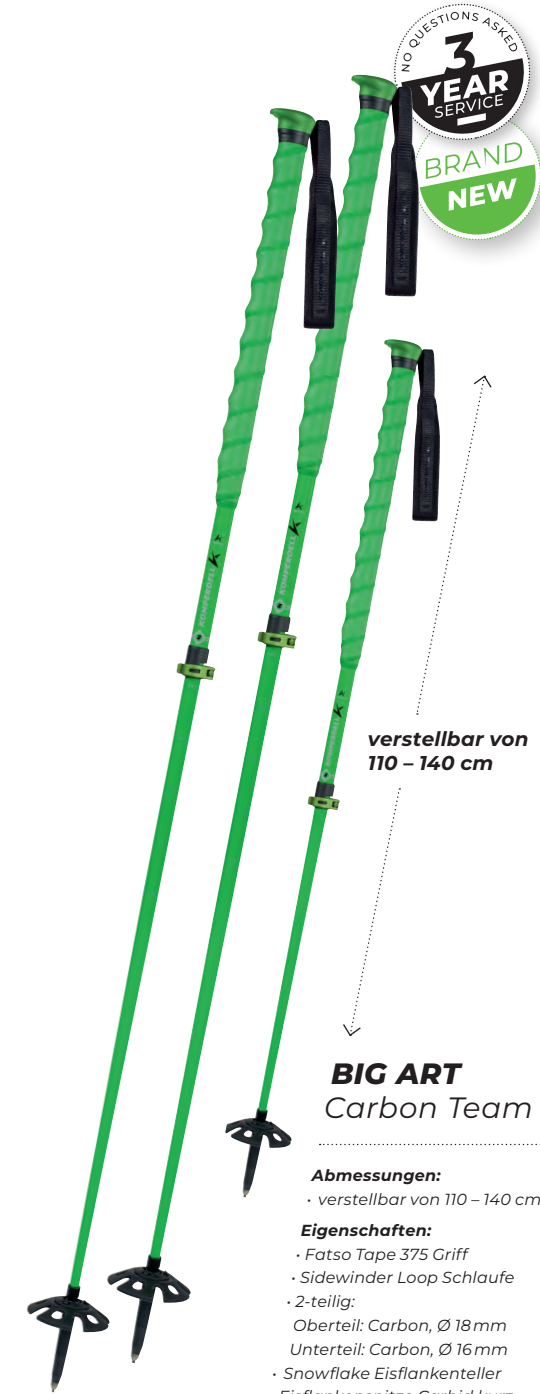

verstellbar von 110 – 140 cm

### BIG ART Carbon Team

- Abmessungen:**
- verstellbar von 110 – 140 cm
- Eigenschaften:**
- Fatso Tape 375 Griff
  - Sidewinder Loop Schlaufe
  - 2-teilig:
  - Oberteil: Carbon, Ø 18 mm
  - Unterteil: Carbon, Ø 16 mm
  - Snowflake Eisflankenteller
  - Eisflankenspitze Carbid kurz

art. # 175 23 93-10  
ISPO AWARD 2024 WINNER

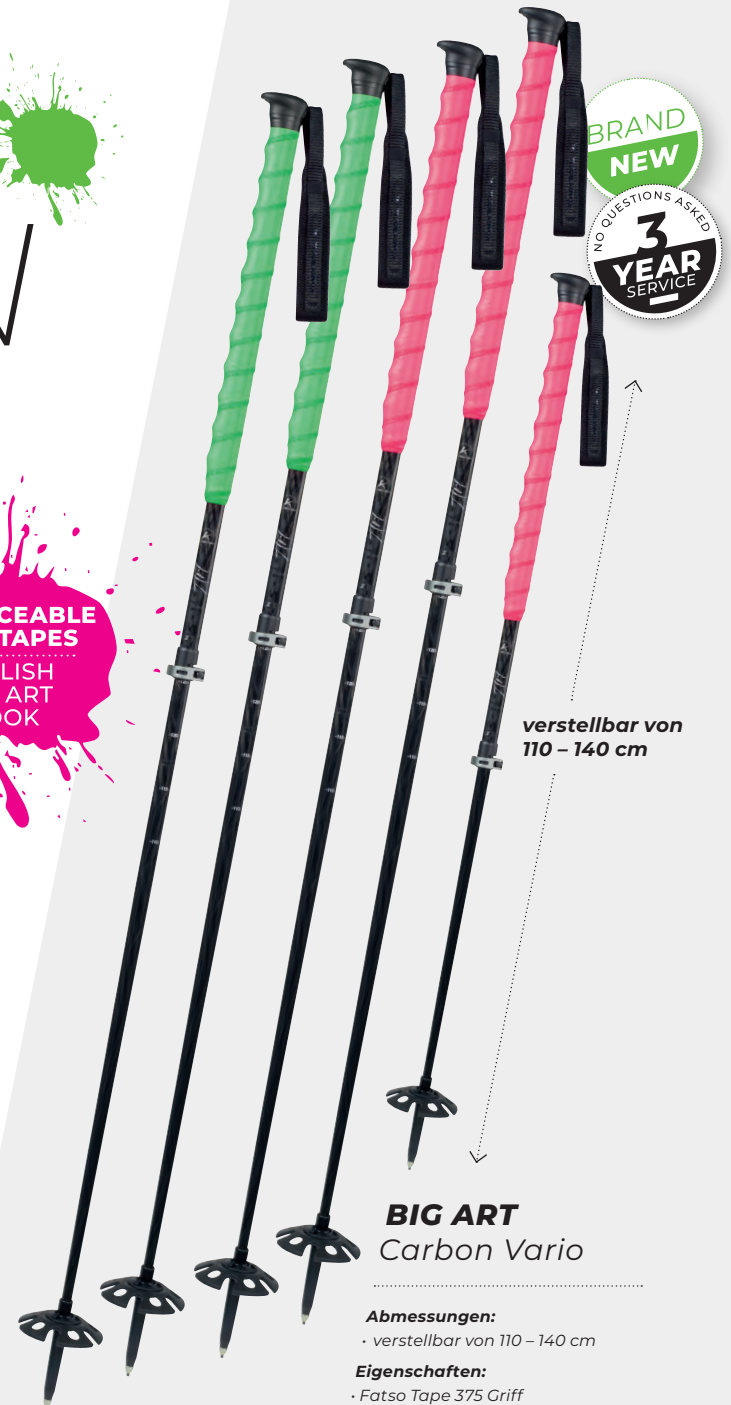

verstellbar von 110 – 140 cm

### BIG ART Carbon Vario

- Abmessungen:**
- verstellbar von 110 – 140 cm
- Eigenschaften:**
- Fatso Tape 375 Griff
  - Sidewinder Loop Schlaufe
  - 2-teilig:
  - Oberteil: Carbon, Ø 18 mm
  - Unterteil: Carbon, Ø 16 mm
  - Snowflake Eisflankenteller
  - Eisflankenspitze Carbid kurz

■ art. # 175 23 94-10 full colour neongreen  
■ art. # 175 23 95-10 full colour neonpink

ISPO AWARD 2024 WINNER

**+ OPTIONAL ERHÄLTLICH**



SIDEWINDER LOOP SCHLAUFE

art. # 7040-02



SIDEWINDER SPORT SCHLAUFE

art. # 7029-2k1

RACING  
BIG MOUNTAIN  
JUNIOR  
RENTAL  
TOURING  
SNOWSHOES  
NORDIC XC  
PROTECTION  
TREKKING  
NORDIC WALKING  
ACCESSORIES



# BIG Art ALUMINUM

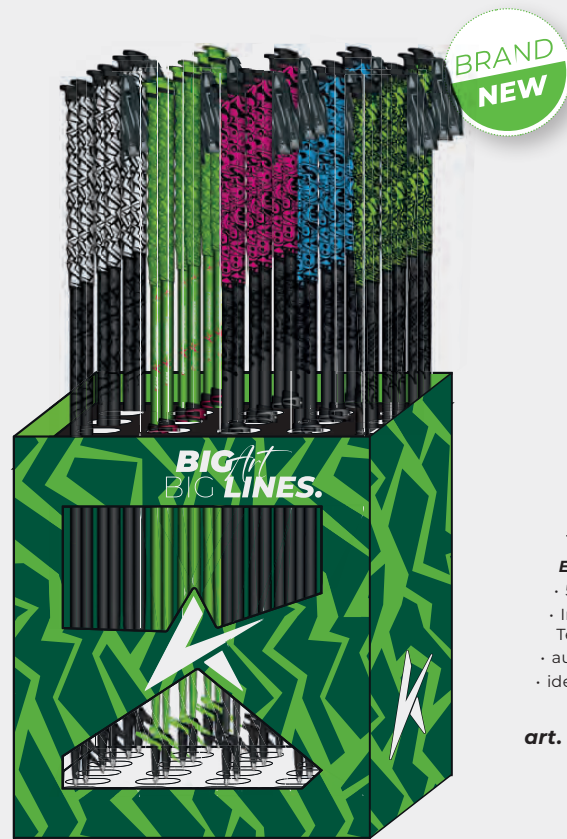

## BIG ART Telescopic Lot Box

- Eigenschaften:**
- 59x38,5x68 cm (ohne Stöcke gemessen)
  - Instore Display für 25 Paar Teleskopstöcke
  - aus robustem Karton
  - ideal für jeden Shop

art. # 6705-999

## TAPE BOX Big Art

- Eigenschaften:**
- Box für 20 Paar Tapes
- art. # 6708-999



STYLE YOUR POLE! STYLE YOUR POLE! STYLE YOUR POLE!



## BIG ART Titanal Vario

- Abmessungen:**
- verstellbar von 110 – 140 cm
- Eigenschaften:**
- Fatso Tape 375 Griff
  - Sidewinder Loop Schlaufe
  - 2-teilig:
  - Oberteil: Alu 7075, Ø 18 mm
  - Unterteil: Alu 7075, Ø 16 mm
  - Snowflake Eisflankenteller
  - Eisflankenspitze Carbid kurz

- art. # 184 24 42-10 stripe black/neongreen
- art. # 184 24 41-10 stripe black/neonpink

ISPO AWARD 2024 WINNER

REPLACEABLE GRIP TAPES  
STYLISH BIG ART LOOK

verstellbar von 110 – 140 cm



## BIG ART Junior Vario

- Abmessungen:**
- verstellbar von 100 – 125 cm
- Eigenschaften:**
- Fatso Tape 375 Griff
  - Sidewinder Loop Schlaufe
  - 2-teilig:
  - Oberteil: Alu 7075, Ø 18 mm
  - Unterteil: Alu 7075, Ø 16 mm
  - Snowflake Eisflankenteller
  - Eisflankenspitze Carbid kurz

art. # 164 23 22-10

ISPO AWARD 2024 WINNER

OPTIONAL ERHÄLTlich



## SIDEWINDER LOOP SCHLAUFE

art. # 7040-02



## SIDEWINDER SPORT SCHLAUFE

art. # 7029-2k1



# BIG Art CARBON/TI

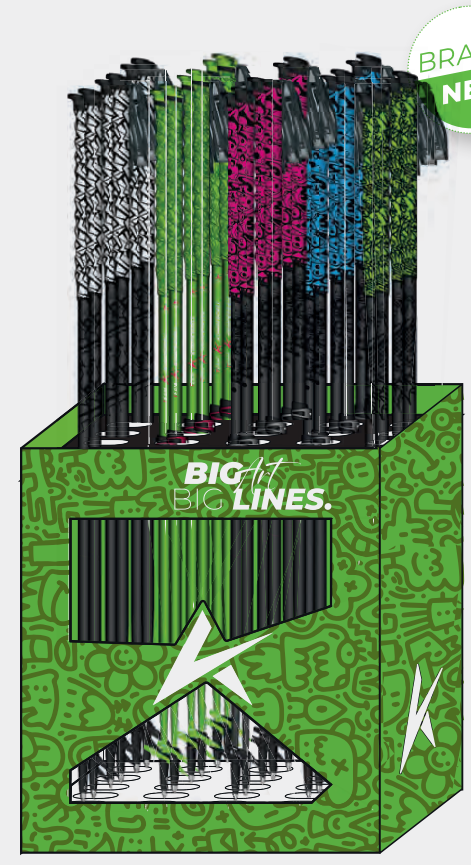

BRAND NEW

## BIG ART Fixed Length Lot Box

- Eigenschaften:**
- 59x38,5x68 cm (ohne Stöcke gemessen)
  - Instore Display für 25 Paar Fixlängenstöcke
  - aus robustem Karton
  - ideal für jeden Shop

art. # 6706-999

## TAPE BOX Big Art

- Eigenschaften:**
- Box für 20 Paar Tapes
- art. # 6708-999



BRAND NEW

STYLE YOUR POLE! STYLE YOUR POLE! STYLE YOUR POLE! STYLE YOUR POLE!



STYLE YOUR POLE!

BRAND NEW

REPLACEABLE GRIP TAPES  
STYLISH BIG ART LOOK



BRAND NEW

## BIG ART Fat Carbon

- Abmessungen:**
- 110 – 135 cm (in 5 cm Schritten)
- Eigenschaften:**
- Fatso Tape 375 stripe black/gold Griff
  - Sidewinder Loop Schlaufe
  - Carbon, Ø 22,5mm
  - Snowflake Eisflankenteller
  - Eisflankenspitze Carbid kurz

art. # 145 23 01-10  
ISPO AWARD 2024 WINNER



## BIG ART Ti

- Abmessungen:**
- 110 – 135 cm (in 5 cm Schritten)
- Eigenschaften:**
- Fatso Tape 375 Griff
  - Sidewinder Loop Schlaufe
  - Alu 7075, Ø 19mm
  - Snowflake Eisflankenteller
  - Eisflankenspitze Carbid kurz

art. # 144 23 03-10 stripe black/neonpink  
art. # 144 23 04-10 stripe black/neongreen  
ISPO AWARD 2024 WINNER

OPTIONAL ERHÄLTlich



SIDEWINDER LOOP SCHLAUFE  
art. # 7040-02



SIDEWINDER SPORT SCHLAUFE  
art. # 7029-2k1



**BIG ART SERIES**

Setze ein Statement und style deinen Stock ganz nach deinem Geschmack!

Die neuen ART-TAPES sind in vielen stylischen Farben erhältlich und bieten hervorragenden Grip – auch bei nassen oder verschneiten Bedingungen. Ziehe neue Spuren und hinterlasse deine ganz individuelle Linie im Powder. Einfach Tape aufwickeln – fertig!

Die Big Art Tapes passen auf alle Stöcke der Big Art Serie.

**STYLE YOUR POLE - CHANGE YOUR TAPE**

KREIERE DEINEN EIGENEN LOOK!

1. Neues Overgrip Tape von unten nach oben überlappend wickeln. Das Basistape muss dabei nicht entfernt werden.
2. Nach oben bis zum Beginn des Griffes wickeln.
3. Mithilfe eines Messers das Tape entlang der Unterkante des Griffkopfes abschneiden.
4. Das Tape mit dem schwarzen beigelegten Klebeband fixieren.



STYLE YOUR POLE!

STYLE YOUR POLE!

STYLE YOUR POLE!

STYLE YOUR POLE!

# BIG Art TAPES

REPLACEABLE  
GRIP TAPES  
STYLISH  
BIG ART  
LOOK



Tape Doodle 35mm

- art. # 8270-48 Doodle neon green
- art. # 8270-14 Doodle neon pink
- art. # 8270-999 Doodle multicolor



Tape Full Colour 35mm

- art. # 8278-14 Full Colour pink
- art. # 8278-48 Full Colour green
- art. # 8278-02 Full Colour black



Tape Cheetah 35mm

- art. # 8279-02 Cheetah black/black
- art. # 8279-209 Cheetah black/pink
- art. # 8279-14 Cheetah pink/magenta
- art. # 8279-242 Cheetah gold/black



Tape Stripe 35mm

- art. # 8277-213 Stripe black/green
- art. # 8277-209 Stripe black/green
- art. # 8277-242 Stripe black/gold



Tape Sprayed 35mm

- art. # 8275-213 Sprayed neon green/black
- art. # 8275-209 Sprayed neon pink/black
- art. # 8275-02 Sprayed black/black
- art. # 8275-211 Sprayed black/white
- art. # 8275-207 Sprayed black/blue



# BIG Art ALL MOUNTAIN



### BIG CAT Pink/Black

**Abmessungen:**  
· 110 – 135 cm (in 5 cm Schritten)

- Eigenschaften:**
- Pistol Airfoam Griff
  - Sidewinder Loop Schlaufe
  - Alu 7075, Ø 18 mm
  - Snowflake Vario Teller
  - Vario Flex Carbid Spitze

art. # 134 23 25-10

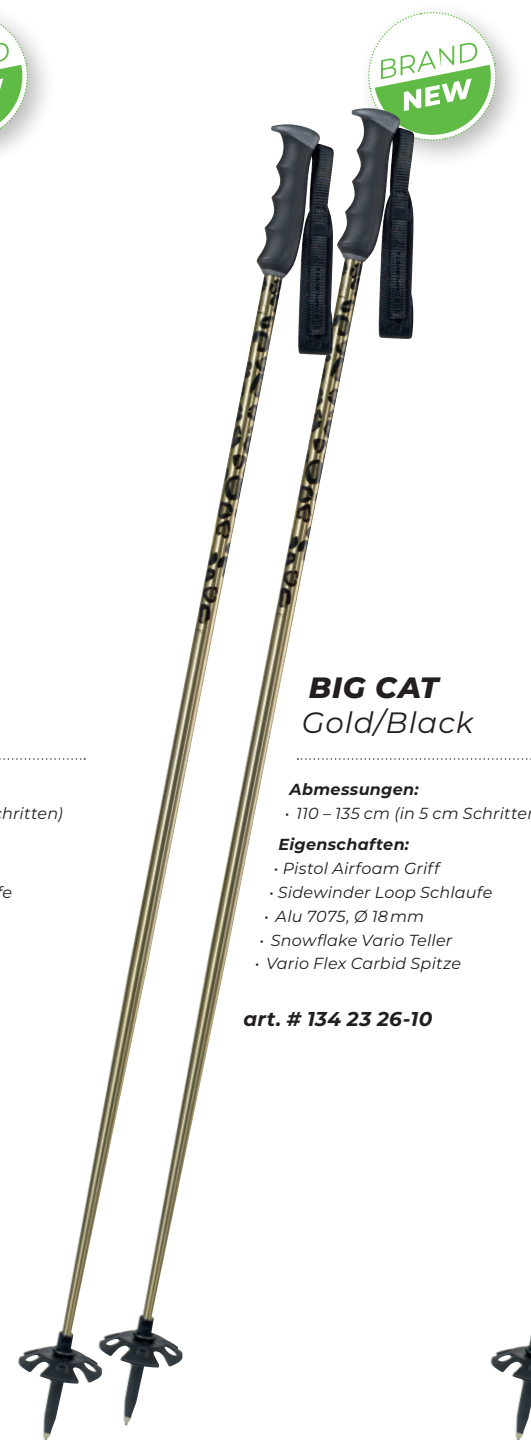

### BIG CAT Gold/Black

**Abmessungen:**  
· 110 – 135 cm (in 5 cm Schritten)

- Eigenschaften:**
- Pistol Airfoam Griff
  - Sidewinder Loop Schlaufe
  - Alu 7075, Ø 18 mm
  - Snowflake Vario Teller
  - Vario Flex Carbid Spitze

art. # 134 23 26-10



### BIG CAT Smoke Grey/Black

**Abmessungen:**  
· 110 – 135 cm (in 5 cm Schritten)

- Eigenschaften:**
- Pistol Airfoam Griff
  - Sidewinder Loop Schlaufe
  - Alu 7075, Ø 18 mm
  - Snowflake Vario Teller
  - Vario Flex Carbid Spitze

art. # 134 23 24-10



### SPRAYED Dark Navy/Pink

**Abmessungen:**  
· 110 – 135 cm (in 5 cm Schritten)

- Eigenschaften:**
- Pistol Airfoam Griff
  - Sidewinder Loop Schlaufe
  - Alu 7075, Ø 18 mm
  - Snowflake Vario Teller
  - Vario Flex Carbid Spitze

art. # 134 23 27-10



### SPRAYED Black/White

**Abmessungen:**  
· 110 – 135 cm (in 5 cm Schritten)

- Eigenschaften:**
- Pistol Airfoam Griff
  - Sidewinder Loop Schlaufe
  - Alu 7075, Ø 18 mm
  - Snowflake Vario Teller
  - Vario Flex Carbid Spitze

art. # 134 23 28-10



### SPRAYED White/Black

**Abmessungen:**  
· 110 – 135 cm (in 5 cm Schritten)

- Eigenschaften:**
- Pistol Airfoam Griff
  - Sidewinder Loop Schlaufe
  - Alu 7075, Ø 18 mm
  - Snowflake Vario Teller
  - Vario Flex Carbid Spitze

art. # 134 23 29-10



# ALPIN JUNIOR VARIO



FULLY ADJUSTABLE 80 – 105 CM

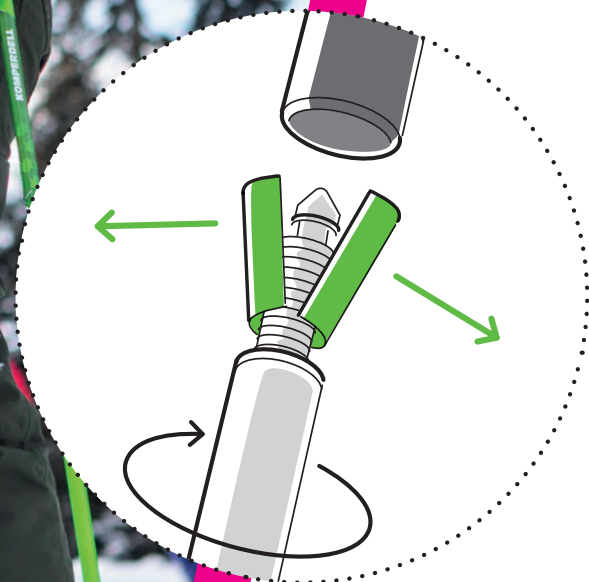

**Der Kinderstock, der mitwächst!**  
Dank der einfach zu bedienenden und millionenfach bewährten Längenverstellung mit einfachem Drehverschluss lässt sich die Länge ideal an die sich ändernde Größe des Kindes anpassen.



**Twistlock Mechanismus**  
Dank des einfach zu bedienenden Verstellsystems kann die Länge zwischen 80-105cm ideal an das Kind angepasst werden.

verstellbar von  
80 – 105 cm

## SMASH SERIES

**Abmessungen:**  
· verstellbar von 80-105cm

**Eigenschaften:**  
· PE Griff Junior  
· Standardschlaufe  
· Twist Lock Verstellsystem  
· 2-teilig:  
· Alu 7075, Ø16/14 mm  
· Rennstiel Vario  
· Kronenspitze

■ art. # 164 32 01-48 green

■ art. # 164 32 03-14 pink

■ art. # 164 32 05-04 blue

## LOT BOX SMASH JUNIOR

**Eigenschaften:**  
· 58x38,5x68 cm (ohne Stöcke gemessen)  
· Instore Display für 25 Paar Smash Series  
· aus robustem Karton  
· ideal für jeden Shop

art. # 61-999





# ALPIN JUNIOR



BRAND NEW

## CHAMP GREEN Junior

**Abmessungen:**  
· 70-105 cm (in 5cm Schritten)

- Eigenschaften:**
- Renngriff Kinder
  - Standardschlaufe
  - Alu 5083, Ø14 mm
  - Mini Rennsteller
  - Kronenspitze

art. # 211 23 11-48

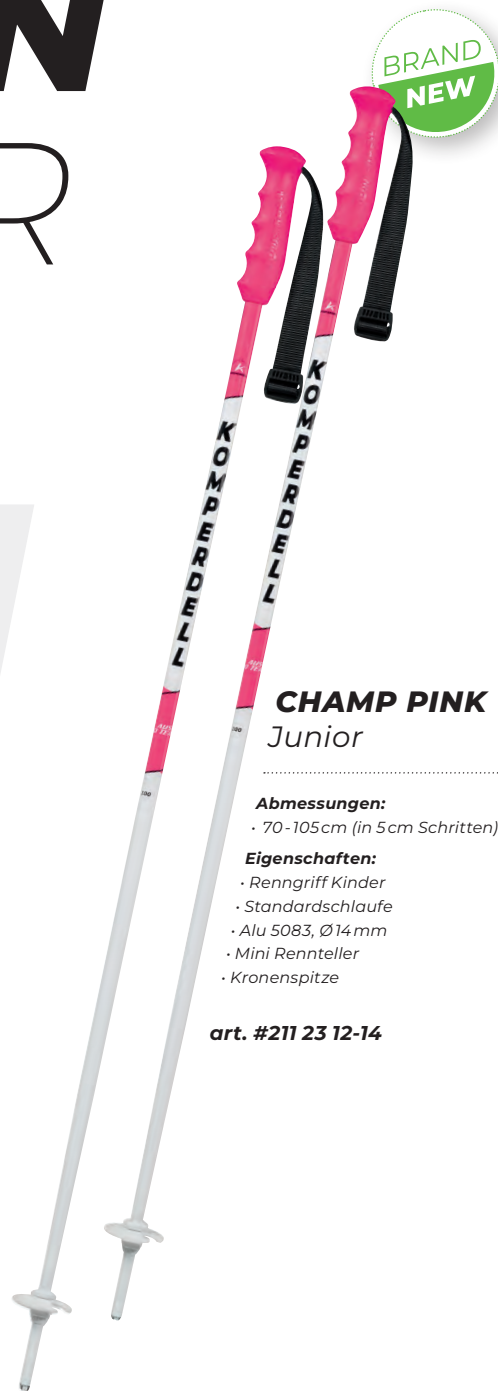

BRAND NEW

## CHAMP PINK Junior

**Abmessungen:**  
· 70-105 cm (in 5cm Schritten)

- Eigenschaften:**
- Renngriff Kinder
  - Standardschlaufe
  - Alu 5083, Ø14 mm
  - Mini Rennsteller
  - Kronenspitze

art. #211 23 12-14



## BRIGHT YELLOW

**Abmessungen:**  
· 70-105 cm (in 5cm Schritten)

- Eigenschaften:**
- Renngriff Kinder
  - Juniorschlaufe
  - Alu 5083, Ø14 mm
  - Mini-Rennsteller
  - Kronenspitze

art. # 211 33 05-15

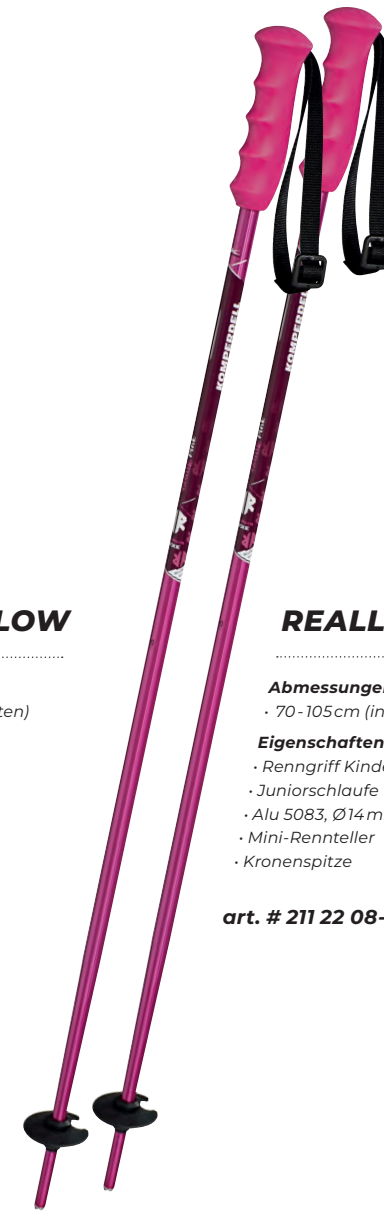

## REALLY PINK

**Abmessungen:**  
· 70-105 cm (in 5cm Schritten)

- Eigenschaften:**
- Renngriff Kinder
  - Juniorschlaufe
  - Alu 5083, Ø14 mm
  - Mini-Rennsteller
  - Kronenspitze

art. # 211 22 08-28

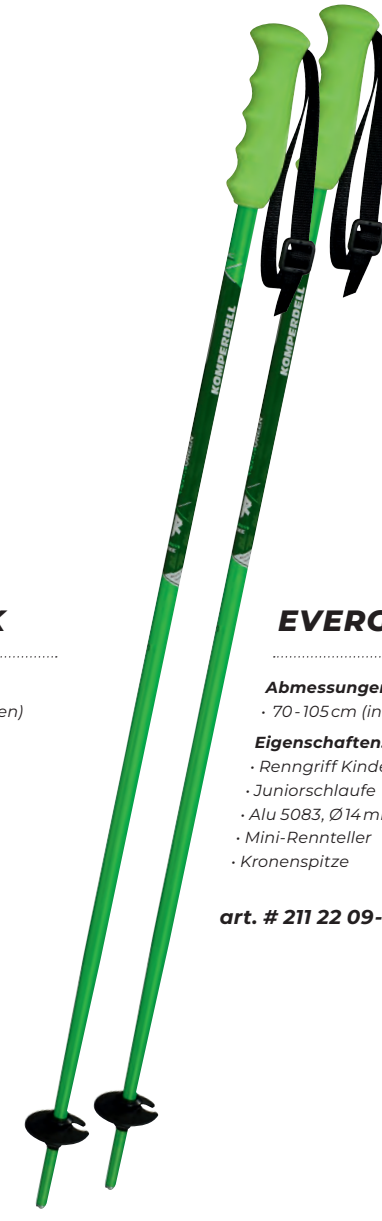

## EVERGREEN

**Abmessungen:**  
· 70-105 cm (in 5cm Schritten)

- Eigenschaften:**
- Renngriff Kinder
  - Juniorschlaufe
  - Alu 5083, Ø14 mm
  - Mini-Rennsteller
  - Kronenspitze

art. # 211 22 09-48



# ALPIN JUNIOR



## KIDS SKI-SET

### Abmessungen:

- 60cm
- 70cm

### Eigenschaften:

- Schlitterset für Anfänger
- in zwei Längen erhältlich

■ **art. # 201-115** Spike Boys

■ **art. # 201-116** Lucy Girls



### Schlitterset

← optimal geeignet für die ersten Versuche im Schnee



## BLUE BOOST

### Abmessungen:

- 70-105cm (in 5cm Schritten)

### Eigenschaften:

- Renngriff Kinder
- Juniorschlaufe
- Alu 5083, Ø14mm
- Mini-Rennteller
- Kronenspitze

**art. # 211 22 10-04**



## RED PEAK

### Abmessungen:

- 70-105cm (in 5cm Schritten)

### Eigenschaften:

- Renngriff Kinder
- Juniorschlaufe
- Alu 5083, Ø14mm
- Mini-Rennteller
- Kronenspitze

**art. # 211 22 11-03**



## CHALLENGER

### Abmessungen:

- 70-105cm (in 5cm Schritten)

### Eigenschaften:

- Kinder Jet Griff
- Juniorschlaufe
- Alu 5083, Ø14mm
- Mini-Rennteller
- Kronenspitze

**art. # 211 11 03-10**



**RENTAL ALPIN**

Nur bei uns gibt es 2 Jahre Bruchgarantie auf unsere hochwertigen Carbon Rental Stöcke. Die besonders leichten und stabilen Alpinstöcke werden Ihren Kunden im Verleih sehr viel Freude bereiten.



Beispiele für Individualdrucke

### + INDIVIDUELL UND FLEXIBEL

- + Schon ab kleinsten Mengen können wir Stöcke, Protektoren oder Schneeschuhe personalisieren und mit individuellen Aufdrucken versehen.
- + Da wir von der Qualität unserer Produkte absolut überzeugt sind, geben wir auf alle Carbonstöcke und Teleskopstöcke 2 Saisonen Bruchgarantie. Das gibt es nur bei uns!

# RENTAL ALPIN



### RENTAL CARBON Adult / Junior

**Abmessungen:**

- Adult: 110 - 135 cm (in 5cm Schritten)
- Junior: 80 - 105 cm (in 5cm Schritten)

**Eigenschaften:**

- Race PU / Race PU junior
- Systemschlaufe breit / Standardschlaufe
- Carbon, Ø 13 mm
- Mini Rennteller
- Flex Kronenspitze

art. # 146 22 20-10 Adult  
art. # 146 22 21-10 Junior



### RENTAL SOFT CLEAR THERMO Adult / Junior

**Abmessungen:**

- Adult: 110 - 135 cm (in 5cm Schritten)
- Junior: 70 - 105 cm (in 5cm Schritten)

**Eigenschaften:**

- Race Griff transparent matt
- Systemschlaufe breit / Juniorschlaufe
- Alu 7075-T6, Ø 19 mm / Alu 5083, Ø 16 mm
- Mini Rennteller
- Kronenspitze

art. # 144 23 10-10 Adult  
art. # 221 23 10-10 Junior

### Farbsystem für schnelle Längenerkennung aller Verleihstöcke im Geschäft (Längen in cm)





**RENTAL ALPINE**

Mit unseren besonders leichten und dabei extrem robusten Verleihstöcken haben Sie dank simpler Längenverstellung garantiert immer die richtige Skistocklänge für Ihre Kunden im Geschäft und sparen dabei auch noch Platz im Lager.



### + INDIVIDUELL UND FLEXIBEL

+ Schon ab kleinsten Mengen können wir Stöcke, Protektoren oder Schneeschuhe personalisieren und mit individuellen Aufdrucken versehen.

+ Da wir von der Qualität unserer Produkte absolut überzeugt sind, geben wir auf alle Carbonstöcke und Teleskopstöcke 2 Saisonen Bruchgarantie. Das gibt es nur bei uns!

# RENTAL ALPIN

**Individuelle Aufdrucke**  
Schon ab 200 Paar können wir Stöcke personalisieren und mit individuellen Logoaufdrucken versehen.

**2 Jahre Bruchgarantie**  
auf alle Carbon- und Teleskopstöcke

BREAKAGE  
2 SEASONS  
GUARANTEE



**Powerlock 3.0**  
hochfestes, eloxiertes Aluminium für maximale Haltekraft

verstellbar von  
110 - 140 cm

### RENTAL VARIO Carbon

**Abmessungen:**  
• verstellbar von 110 - 140 cm

**Eigenschaften:**  
• Race PU  
• Standardschlaufe  
• 2-teilig:  
Oberteil: Titanal, Ø 18 mm  
Unterteil: Carbon, Ø 16 mm  
• Powerlock 3.0 Verschluss  
• Regular UL Teller  
• Flex Kronenspitze

art. # 184 24 49-10

BREAKAGE  
2 SEASONS  
GUARANTEE

Adult:  
verstellbar von  
110 - 140 cm

Junior:  
verstellbar von  
80 - 105 cm

### RENTAL VARIO TI Adult / Junior

**Abmessungen:**  
• Adult: verstellbar von 110 - 140 cm  
• Junior: verstellbar von 80 - 105 cm

**Eigenschaften:**  
• Race Griff transparent matt  
• Standardschlaufe  
• 2-teilig:  
Oberteil: Titanal, Ø 18 mm / Titanal, Ø 16 mm  
Unterteil: Aluminium 7075-T6, Ø 16 mm /  
Aluminium 5083, Ø 14 mm  
• Powerlock 3.0 Verschluss / Twist Lock  
• Regular UL Teller / Mini UL Teller  
• Flex Kronenspitze / Kronenspitze

art. # 184 24 43-10 Adult  
art. # 164 23 23-10 Junior





# RENTAL NORDIC

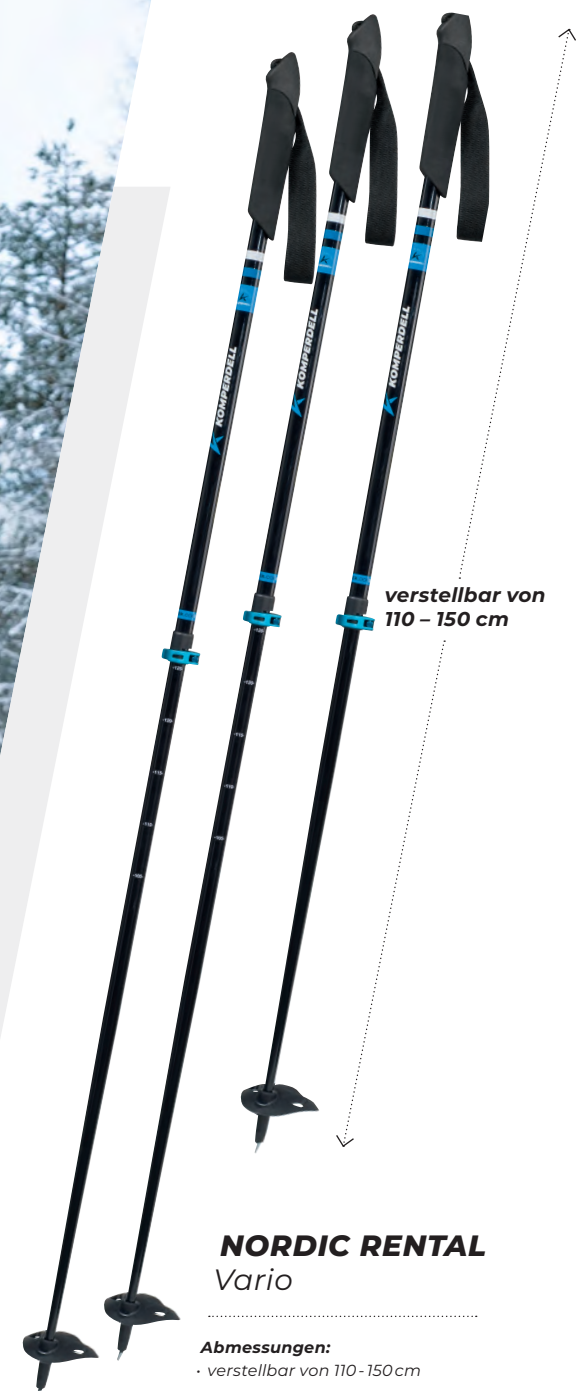

## NORDIC RENTAL Vario

**Abmessungen:**  
· verstellbar von 110-150 cm

**Gewicht:**  
· 229 g

**Eigenschaften:**

- Nordic Foam Griff
- Gepolsterte Nordic Schlaufe
- 2-teilig: Titanal .HF 7075-T6, Ø 18/16 mm
- Powerlock 3.0 Verstellmechanismus
- BC Nordic Teller
- Nordic Stahlspitze

art. # 184 23 01-10

# RENTAL TOURING



## RENTAL TOUR Carbon

**Abmessungen:**  
· verstellbar von 105-140 cm

**Gewicht:**  
· 190 g

**Eigenschaften:**

- Contour Foam Griff
- Systemschlaufe breit
- 2-teilig:  
Oberteil: Aluminium, Ø 16 mm  
Unterteil: Carbon, Ø 14 mm
- Large UL Vario Teller
- Wolfram/Carbid Flex Spitze

art. # 184 23 02-10



**Powerlock 3.0**  
hochfestes, eloxiertes  
Aluminium für maximale  
Haltekraft

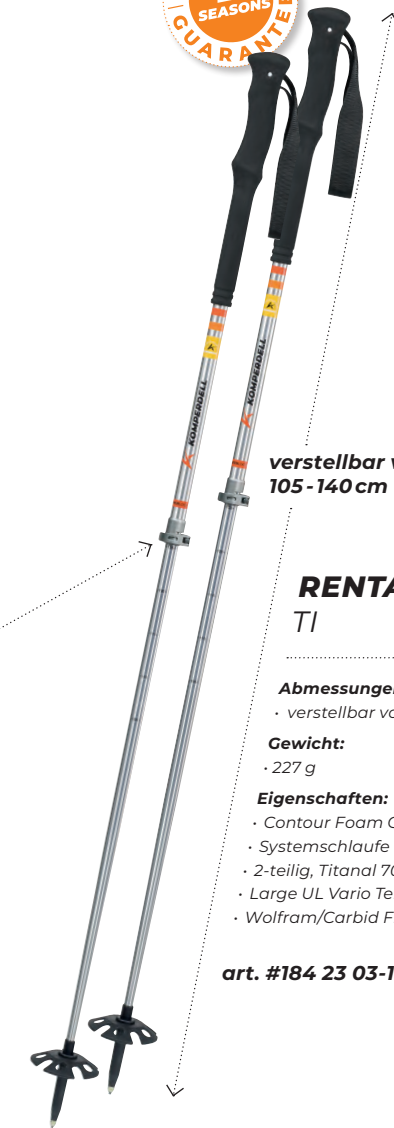

verstellbar von  
105 - 140 cm

## RENTAL TOUR Ti

**Abmessungen:**  
· verstellbar von 105-140 cm

**Gewicht:**  
· 227 g

**Eigenschaften:**

- Contour Foam Griff
- Systemschlaufe breit
- 2-teilig, Titanal 7075-T6, Ø 18/16 mm
- Large UL Vario Teller
- Wolfram/Carbid Flex Spitze

art. #184 23 03-10





# PROTECTOR PACK

BRAND  
NEW

← **abnehmbares Trägersystem**  
ohne Schnallen beugt  
Druckstellen vor

← **top Restkraftwerte**

← **Nierengurt**  
höhenverstellbar für  
optimalen Sitz

← **mehrschlagfähig**

## PROTECTOR PACK Men

### Abmessungen:

- XXS-XL

### Eigenschaften:

- mehrschichtiger Cross Flex Rückenprotektor aus adaptivem Dual-Density Foam, EN-geprüft 1621-2, Level 2
- erfüllt die FIS Norm
- anatomisch geformtes Rückenteil für optimale Passform
- neues abnehmbares Trägersystem, einfach anzuziehen wie einen Rucksack
- Protektoreinsatz sichtbar-Teil des Designkonzeptes
- ultimative Bewegungsfreiheit
- höhenverstellbarer Nierengurt für beste Passform, mit Klett und Flausch zu schließen

art. # 6696-2



← **erfüllt die FIS Norm**

← **abnehmbares Trägersystem**  
ohne Schnallen beugt  
Druckstellen vor

← **Nierengurt**  
höhenverstellbar für  
optimalen Sitz

## PROTECTOR PACK Junior

### Abmessungen:

- 128 - 152

### Eigenschaften:

- mehrschichtiger Cross Flex Rückenprotektor aus adaptivem Dual-Density Foam, EN-geprüft 1621-2, Level 2
- erfüllt die FIS Norm
- anatomisch geformtes Rückenteil für optimale Passform
- neues abnehmbares Trägersystem, einfach anzuziehen wie einen Rucksack
- Protektoreinsatz sichtbar-Teil des Designkonzeptes
- ultimative Bewegungsfreiheit
- höhenverstellbarer Nierengurt für beste Passform, mit Klett und Flausch zu schließen

art. # 6697-2

BRAND  
NEW

← **abnehmbares Trägersystem**  
ohne Schnallen beugt  
Druckstellen vor

← **top Restkraftwerte**

← **Nierengurt**  
höhenverstellbar für  
optimalen Sitz

← **mehrschlagfähig**



**RENTAL** SNOWSHOES

Dank größtem technischen Know-How ist unser Aluminium Schneeschuh mit Hypalon Decking und Hochleistungs-Aluminiumrahmen robust und leicht zugleich. Die Easy-Step-In Bindung ermöglicht einen bequemen Einstieg.



**QUICKLOCK BINDUNG**  
der Drehverschluss garantiert einen optimalen Halt und ermöglicht ein einfaches An- und Ausziehen der Bindung.

**OPTIONAL****Snowshoe Toe Cover S-M-L**

- hält die Füße trocken und warm
- einfache Befestigung auf der Bindung per Druckknopf

art. # 6574-925

**Quicklock****Snowshoe Binding M-L**

- separate Quicklock Bindung mit Drehverschluss
- passend für normales Outdoor Schuhwerk
- optimale, komfortable Passform

art. # 6643-925

**PEAKMASTER**  
Snowshoe 30**Größe & Belastbarkeit:**

- T30 - bis 120 kg (inkl. Gepäck)
- Bindung L

**Gewicht:**

- T30 - 975 g/Stück

**Eigenschaften:**

- eloxierter High Performance Aluminium Rahmen
- widerstandsfähiges Hypalon Decking
- 3 gehärtete Stahlkrallen für maximale Traktion
- Heel Lift
- Komfortable Easy Step-In Bindung, in 3 Größen erhältlich

art. # 6576-10 T30 red

# ALUMINIUM

# SNOWSHOES

**PEAKMASTER**  
Snowshoe 25**Größe & Belastbarkeit:**

- T25 - bis 100 kg (inkl. Gepäck)
- Bindung M

**Gewicht:**

- T25 - 905 g/Stück

**Eigenschaften:**

- eloxierter High Performance Aluminium Rahmen
- widerstandsfähiges Hypalon Decking
- 3 gehärtete Stahlkrallen für maximale Traktion
- Heel Lift
- Komfortable Easy Step-In Bindung, in 3 Größen erhältlich

art. # 6577-10 T25 blue

**PEAKMASTER**  
Snowshoe 22**Größe & Belastbarkeit:**

- T22 - bis 80 kg (inkl. Gepäck)
- Bindung S

**Gewicht:**

- T22 - 833 g/Stück

**Eigenschaften:**

- eloxierter High Performance Aluminium Rahmen
- widerstandsfähiges Hypalon Decking
- 3 gehärtete Stahlkrallen für maximale Traktion
- Heel Lift
- Komfortable Easy Step-In Bindung, in 3 Größen erhältlich

art. # 6578-10 T22 ribes





# POWER LOCK 3.0

## THE STRONGEST LOCK ON THE MARKET

„Der revolutionäre Verschluss im Teleskopstockbereich garantiert unverwüsthliche Zuverlässigkeit und extrem hohe Haltekraft. Besonders auch im anspruchsvollen Gelände. Für mich ein unverzichtbarer Wegbegleiter – Technologie von Komperdell.“

Gerlinde Kaltenbrunner, professionelle Alpinistin

### 100% ALUMINIUM

sowohl die Klemme als auch der Verschluss sind zu 100% aus geschmiedetem Aluminium gefertigt

### DER STÄRKSTE VERSCHLUSS

mit bis zu 200kg Haltekraft

**TOP KLEMMKRAFT**  
ohne nachjustieren

**HÖCHSTE DRUCKBELASTUNG**  
im Testvergleich

**KEIN HALTEKRAFTVERLUST**  
bei erhöhter Feuchtigkeit,  
Kälte und Wärme

### Einfaches Handling

des Verschlusshebels garantiert rasche Verstellbarkeit in extremen Situationen.

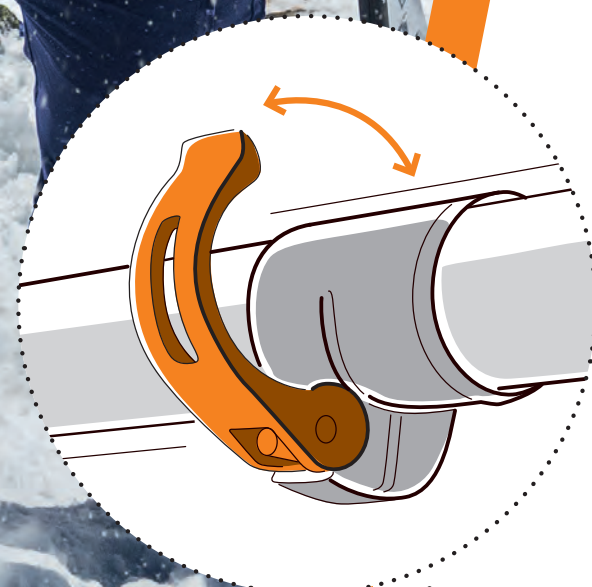



**C2 ULTRALIGHT**

Wir sind der Spezialist für Carbon Stöcke. Nur wir entwickeln, designen und fertigen unsere Schäfte im eigenen Werk. Dadurch sind wir in der Lage bei bester Qualität im Schnitt 20% leichter zu fertigen als jede andere Marke, weil am Berg jedes Gramm zählt. Das spürst du bei jedem Schritt.



der leichteste Tourenstock – nur 188 Gramm



# TOURING CARBON



**Powerlock 3.0**  
hochfestes, eloxiertes Aluminium für maximale Haltekraft

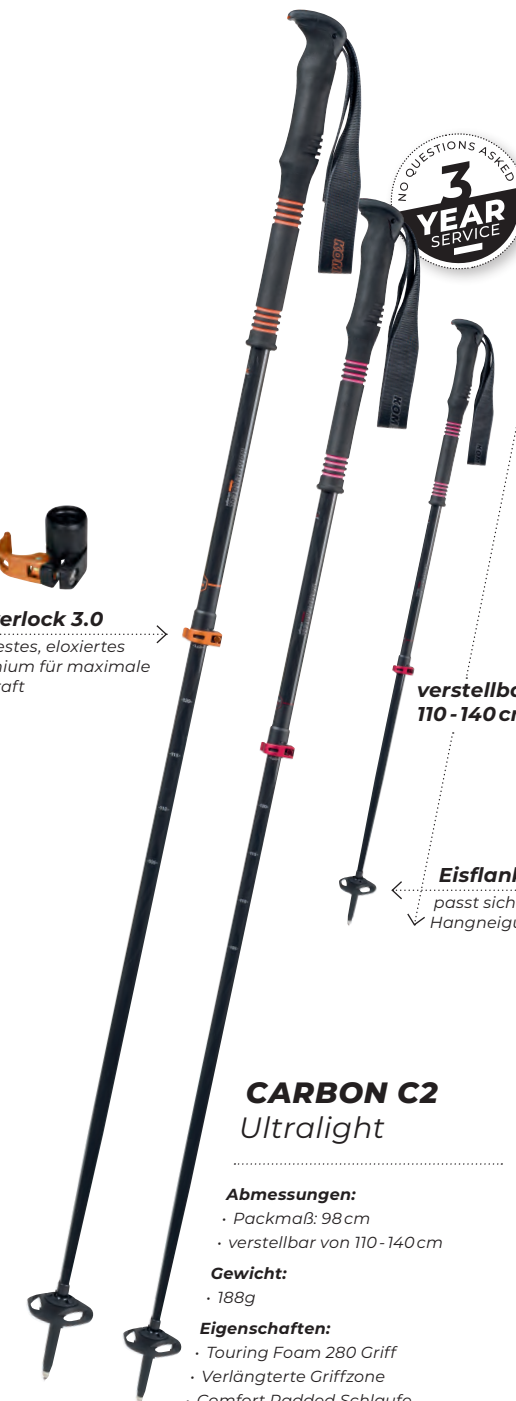

verstellbar von 110 - 140 cm

**Eisflankenteller**  
passt sich 28° der Hangneigung an

## CARBON C2 Ultralight

### Abmessungen:

- Packmaß: 98 cm
- verstellbar von 110 - 140 cm

### Gewicht:

- 188g

### Eigenschaften:

- Touring Foam 280 Griff
- Verlängerte Griffzone
- Comfort Padded Schlaufe
- 2-teilig:
- Oberteil: Carbon ultralight, Ø 16mm
- Unterteil: Carbon Composite, Ø 14mm
- Powerlock 3.0 Verschluss
- Large UL Eisflankenteller
- Eisflanken Wolfram/Carbid Spitze

art. # 175 23 75-10 orange

art. # 175 23 76-10 berry

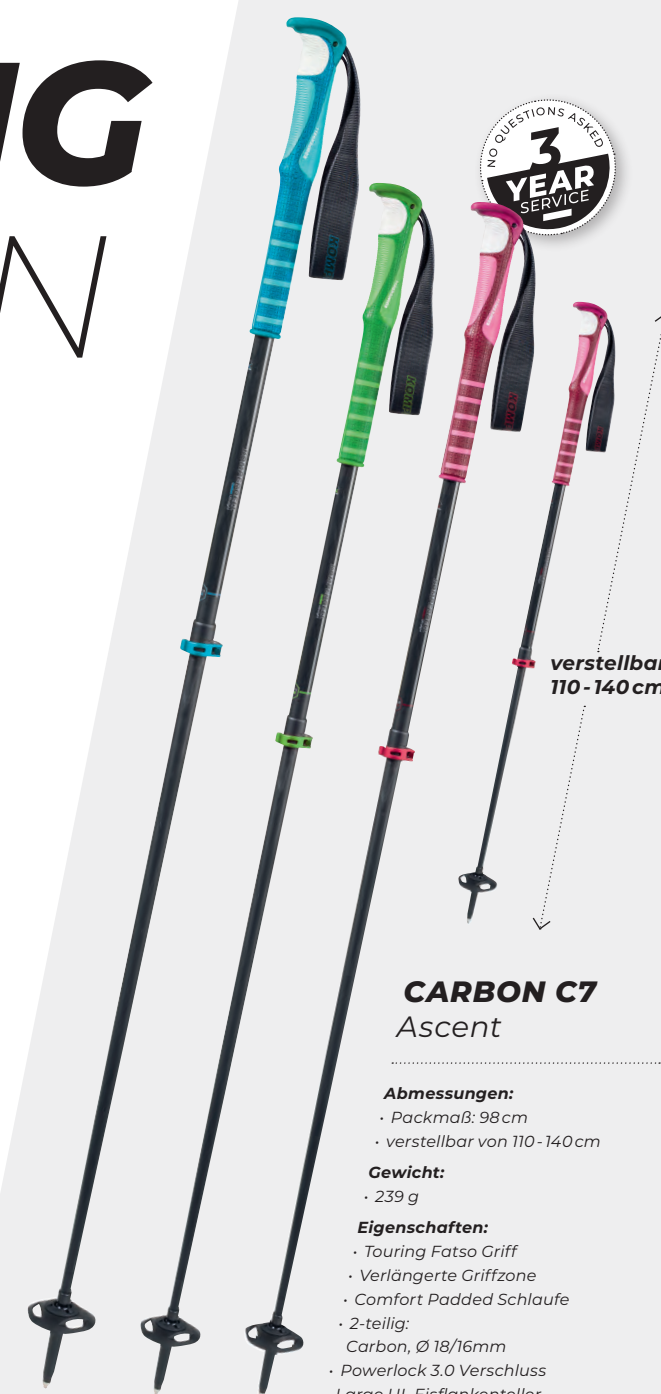

verstellbar von 110 - 140 cm

## CARBON C7 Ascent

### Abmessungen:

- Packmaß: 98 cm
- verstellbar von 110 - 140 cm

### Gewicht:

- 239 g

### Eigenschaften:

- Touring Fatso Griff
- Verlängerte Griffzone
- Comfort Padded Schlaufe
- 2-teilig:
- Carbon, Ø 18/16mm
- Powerlock 3.0 Verschluss
- Large UL Eisflankenteller
- Eisflanken Wolfram/Carbid Spitze

art. # 175 23 77-10 green

art. # 175 23 78-10 blue

art. # 175 23 79-10 berry





**CONTOUR TITANAL**

Der ultraleichte und nahezu unverwüsthliche Pionier unter den Tourenstöcken ist seit 20 Jahren in der Kollektion. Immer wieder verbessert, ist er auch heute noch der Stock auf den die wahren Alpinisten vertrauen.



verstellbar von  
105 - 140 cm

### CONTOUR TITANAL II Foam

**Abmessungen:**  
 • Packmaß: 85cm  
 • verstellbar von 105-140cm

**Gewicht:**  
 • 230 g

**Eigenschaften:**  
 • Touring Foam 450 Griff  
 • besonders lange Griffzone  
 • Comfort Padded Schlaufe  
 • 2-teilig:  
 Titanal.HF, Ø 16/14mm  
 • Powerlock 3.0 Verschluss  
 • Large UL Vario Teller  
 • Vario Wolfram/Carbid Flexspitze

art. # 188 23 05-10



verstellbar von  
105 - 140 cm

### CONTOUR TITANAL II Foam Pink

**Abmessungen:**  
 • Packmaß: 85cm  
 • verstellbar von 105-140cm

**Gewicht:**  
 • 230 g

**Eigenschaften:**  
 • Touring Foam 450 Griff  
 • besonders lange Griffzone  
 • Comfort Padded Schlaufe  
 • 2-teilig:  
 Titanal.HF, Ø 16/14mm  
 • Powerlock 3.0 Verschluss  
 • Large UL Vario Teller  
 • Vario Wolfram/Carbid Flexspitze

art. # 188 23 06-10



# TOURING

## TI



verstellbar von  
100-130cm

### FREE TOURING Junior

**Abmessungen:**  
 • Packmaß: 94cm  
 • verstellbar von 100-130cm

**Gewicht:**  
 • 225 g

**Eigenschaften:**  
 • Touring Foam Camo 280 Griff  
 • Verlängerte Griffzone  
 • Comfort Padded Schlaufe  
 • 2-teilig:  
 Aluminium 7075-T6, Ø 18/16mm  
 • Powerlock 3.0 Verschluss  
 • Regular UL Vario Teller  
 • Vario Wolfram/Carbid Flexspitze

art. # 164 23 15-10

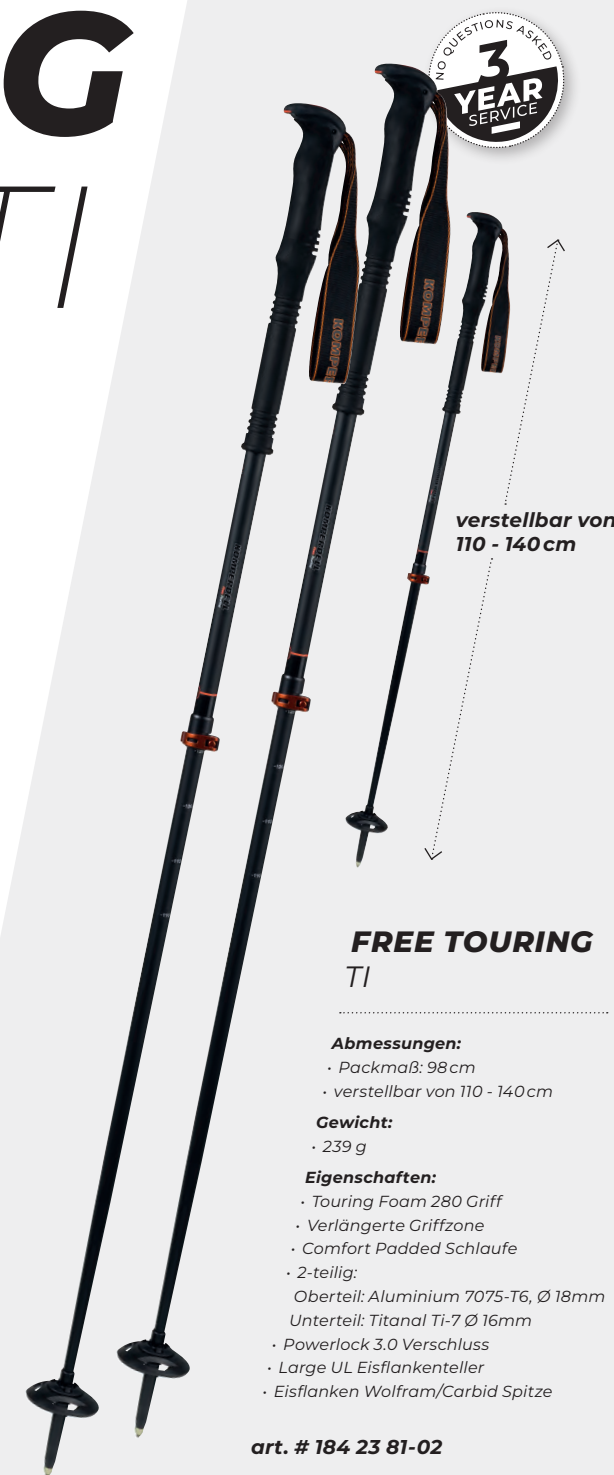

verstellbar von  
110 - 140cm

### FREE TOURING TI

**Abmessungen:**  
 • Packmaß: 98cm  
 • verstellbar von 110 - 140cm

**Gewicht:**  
 • 239 g

**Eigenschaften:**  
 • Touring Foam 280 Griff  
 • Verlängerte Griffzone  
 • Comfort Padded Schlaufe  
 • 2-teilig:  
 Oberteil: Aluminium 7075-T6, Ø 18mm  
 Unterteil: Titanal Ti-7 Ø 16mm  
 • Powerlock 3.0 Verschluss  
 • Large UL Eisflankenteller  
 • Eisflanken Wolfram/Carbid Spitze

art. # 184 23 81-02





**FREERIDE VARIO**

Die D'scent-Backcountry Stöcke bestehen nicht nur durch den trendfarbigen Look, sondern überzeugen mit unverwüchtlicher Stabilität und raffinierten Features. Rock Deinen Gelände-Ritt mit Komperdell D'scent.

**Tool Grip**

Im herausnehmbaren Griffkopf sind PH und PZ Schraubendreher zur einfachen Verstellung von Bindungen, etc. integriert

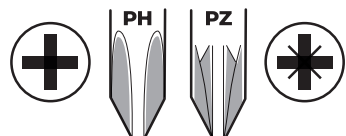

verstellbar von  
110-140cm

### D'SCENT Backcountry Toolgrip Vario

**Abmessungen:**

- Packmaß: 97cm
- verstellbar von 110-140cm

**Eigenschaften:**

- 2K Touring Comfort Griff
- BC Tool Grip
- verlängerte Thermo Griffzone
- Comfort Padded Schlaufe
- 2-teilig:
  - Oberteil: Aluminium 7075-T6 Titanal, Ø18mm
  - Unterteil: Aluminium 7075-T6 Titanal, Ø16mm
- Powerlock 3.0 Verschluss
- Large UL Eisflankenteller
- Eisflanken Wolfram/Carbid Spitze

art. # 184 24 36-12



verstellbar von  
110-140cm

### FREE TOURING Thermo Adventure

**Abmessungen:**

- Packmaß: 100cm
- verstellbar von 110-140cm

**Eigenschaften:**

- EVA Foam Griff
- Verlängerte Thermo Griffzone
- Systemschlaufe breit
- 2-teilig:
  - Oberteil: Alu 7075-T6, Ø 18mm
  - Unterteil: Titanal Ti 7, Ø 16 mm
- Powerlock 3.0 Verschluss
- LARGE UL Vario Teller
- Vario Wolfram/Carbid Flexspitze

art. # 184 24 44-10



verstellbar von  
115-150cm

### T2 THERMO Adventure

**Abmessungen:**

- Packmaß: 85cm
- verstellbar von 115-150cm

**Eigenschaften:**

- EVA Foam Griff
- Verlängerte Thermo Griffzone
- Systemschlaufe breit
- 2-teilig:
  - Aluminium 7075-T6, Ø 18/16mm
- Powerlock 3.0 Verschluss
- Vario Winterteller
- Vario Wolfram/Carbid Flexspitze

art. # 184 24 45-10



# SPEED TOURING



RACING | BIG MOUNTAIN | JUNIOR | RENTAL | TOURING | SNOWSHOES | NORDIC XC | PROTECTION | TREKKING | NORDIC WALKING | ACCESSORIES



POWDER PADDED STRAP  
als Zusatzausstattung  
erhältlich



Trail Click-In 2.1  
Schlaufe



## SPEED TOUR Carbon

- Abmessungen:**  
· 115-145 cm (in 5cm Schritten)
- Gewicht:**  
· 154 g (125 cm)
- Eigenschaften:**  
· EVA Cork Click-In Nordic Griff  
· NW Click-In 2.0 Schlaufe  
· CX-100 Carbon  
· Nordic BC Teller  
· Wolfram/Carbid Spitze

art. # 148 23 45-10

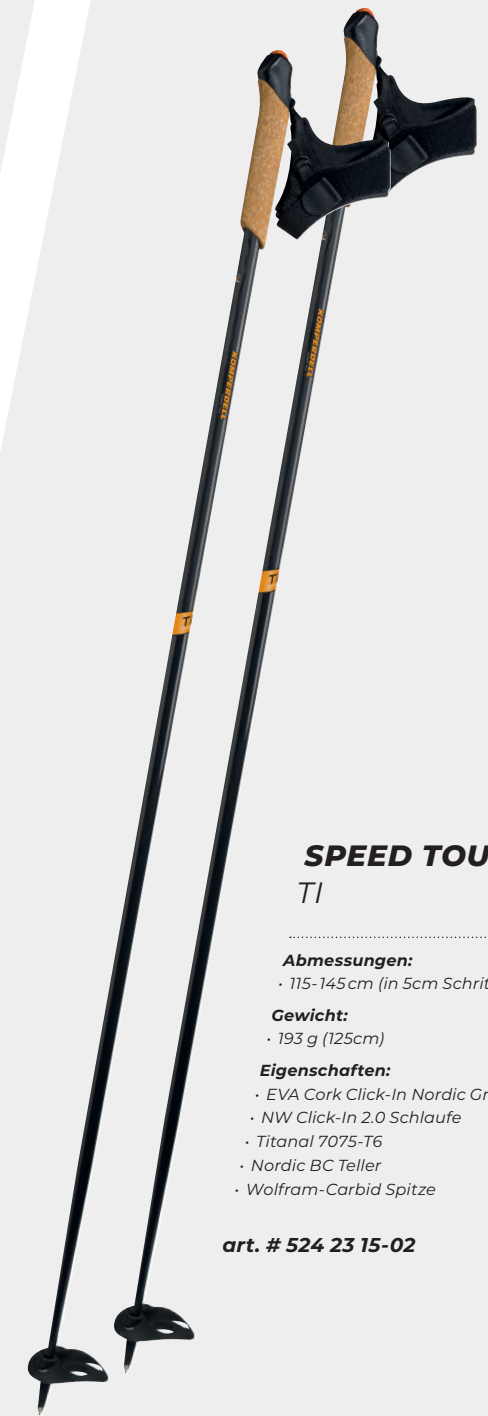

## SPEED TOUR TI

- Abmessungen:**  
· 115-145 cm (in 5cm Schritten)
- Gewicht:**  
· 193 g (125cm)
- Eigenschaften:**  
· EVA Cork Click-In Nordic Griff  
· NW Click-In 2.0 Schlaufe  
· Titanal 7075-T6  
· Nordic BC Teller  
· Wolfram-Carbid Spitze

art. # 524 23 15-02



RACING | BIG MOUNTAIN | JUNIOR | RENTAL | TOURING | SNOWSHOES | NORDIC XC | PROTECTION | TREKKING | NORDIC WALKING | ACCESSORIES



# TOURING SPLIT- BOARDING



NO QUESTIONS ASKED  
**3**  
YEAR  
SERVICE

Packmaß: 43 cm

## CARBON FXP.4 Expedition Vario

- Abmessungen:**
- Packmaß: 43 cm
  - verstellbar von 120-140 cm
- Gewicht:**
- 248 g

- Eigenschaften:**
- Touring Foam 280 Griff
  - Verlängerte Griffzone
  - Comfort Padded Schlaufe
  - 4-teilig:
  - Oberteil: Aluminium 7075-T6, Ø 18 mm
  - Unterteil: Carbon Composite mit Rocksleeve, Ø 16 mm
  - Powerlock 3.0 Verschluss
  - FXP Faltmechanismus
  - Regular UL FXP Teller
  - Eisflanken Wolfram/Carbid Spitze

art. # 194 23 61-10

**OutDoor**  
by SPPO  
Outstanding Outdoor  
Gold Medal 2017  
an SPPO Award

NO QUESTIONS ASKED  
**3**  
YEAR  
SERVICE



38 cm  
5 cm kleineres  
Packmaß

## CARBON FXP.4 Expedition Vario Compact

- Abmessungen:**
- Packmaß: 38 cm
  - verstellbar von 105-125 cm
- Gewicht:**
- 237 g

- Eigenschaften:**
- Touring Foam 280 Griff
  - Verlängerte Griffzone
  - Comfort Padded Schlaufe
  - 4-teilig:
  - Oberteil: Aluminium 7075-T6, Ø 18 mm
  - Unterteil: Carbon Composite mit Rocksleeve, Ø 16 mm
  - Powerlock 3.0 Verschluss
  - FXP Faltmechanismus
  - Regular UL FXP Teller
  - Eisflanken Wolfram/Carbid Spitze

art. # 194 23 62-10

**OutDoor**  
by SPPO  
Outstanding Outdoor  
Gold Medal 2017  
an SPPO Award



NO QUESTIONS ASKED  
**3**  
YEAR  
SERVICE

Packmaß: 65 cm

**POWERLOCK 3.0**  
hochfestes, eloxiertes  
Aluminium für maximale  
Haltekraft

## CARBON CXP Pro

- Abmessungen:**
- Packmaß: 65 cm
  - verstellbar von 105-140 cm
- Gewicht:**
- 241 g

- Eigenschaften:**
- Touring Foam 450 Griff
  - Comfort Padded Strap
  - 3-teilig:
  - Oberteil: Carbon, Ø 18 mm
  - Mittelteil: Carbon, Ø 16 mm
  - Unterteil: Titanal.HF, Ø 14 mm
  - Powerlock 3.0 Verschluss
  - Large UL Teller
  - Vario Wolfram/Carbid Flexspitze

art. # 175 23 54-10

NO QUESTIONS ASKED  
**3**  
YEAR  
SERVICE

Packmaß: 65 cm

## TITANAL EXP Pro

- Abmessungen:**
- Packmaß: 65 cm
  - verstellbar von 105-140 cm
- Gewicht:**
- 262 g

- Eigenschaften:**
- Touring Foam 450 Griff
  - Comfort Padded Strap
  - 3-teilig:
  - Titanal.HF, Ø 18/16/14 mm
  - Powerlock 3.0 Verschluss
  - Large UL Teller
  - Vario Wolfram/Carbid Flexspitze

art. # 174 23 55-10



**AMAG**  
ROLLING



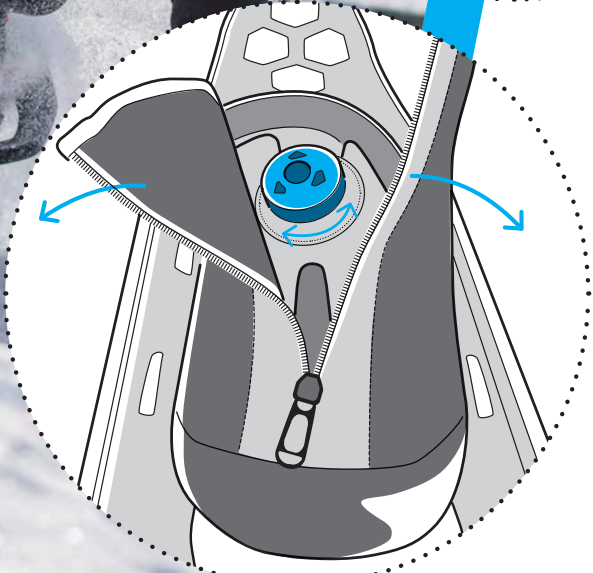
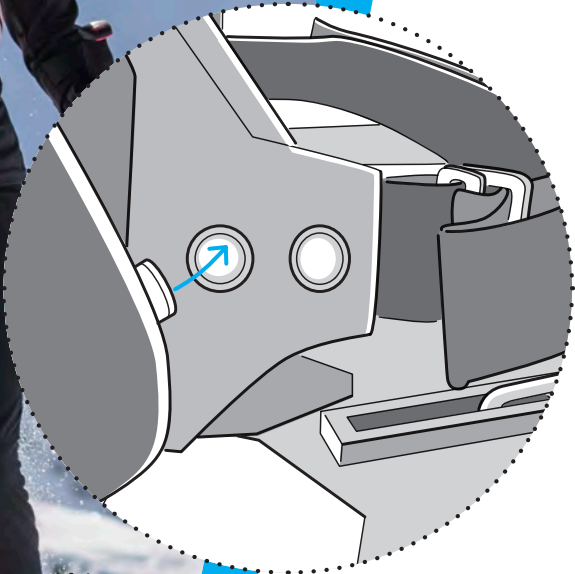

**Nasse Füße? Ausgeschlossen!**  
Wärmendes Toe Cover mit ZIP-Zugriff auf Bindungsjustierung. Superschnelle Druckknopf-Montage auf alle Komperdell-Sneeschuhe.

# SNOWSHOES

## THE WORLD'S LIGHTEST SNOWSHOE

Dank innovativer Carbon-Fertigung wiegt er nur 691 Gramm und ist dabei extrem robust. Das Decking und der Hollow Core Air Frame sind komplett aus einem Guss gefertigt und sorgen für optimale Kraftübertragung und ein unübertroffen leichtes Laufgefühl.



Best binding on the market.

**QUICKLOCK BINDUNG**  
mit Drehverschluss für simple Handhabung und einen sicheren Sitz

**50% WENIGER GEWICHT**  
Hollow Core Rahmen aus ultraleichtem Carbon

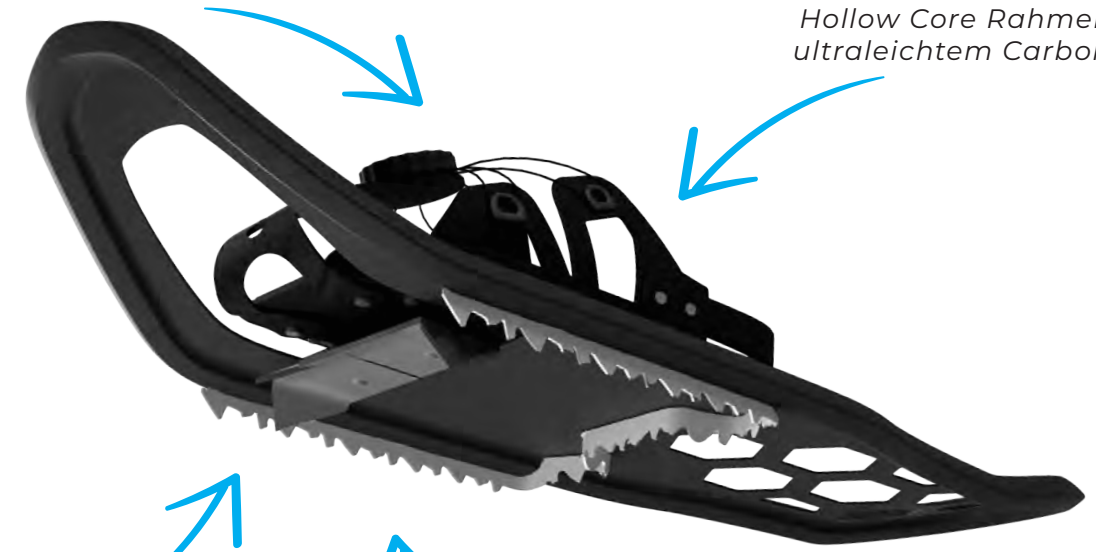

**AGGRESSIVE STAHLKRALLEN**  
für ultimativen Grip auf Schnee oder Eis

**DECKING UND FRAME AUS EINEM GUSS**  
für maximale Performance bei minimalem Gewicht

# NUR 691 GRAMM



### CARBON SNOWSHOES

100% Carbon! Mit unseren überarbeiteten Carbon Snowshoes bieten wir nicht nur den ersten Schneeschuh, der zu 100% aus Carbon gefertigt ist, sondern auch den leichtesten Schneeschuh am Markt. 50% leichter als herkömmliche Modelle, das spürt man bei jedem Schritt.



**QUICKLOCK BINDUNG**  
der Drehverschluss garantiert einen optimalen Halt und ermöglicht ein einfaches An- und Ausziehen der Bindung.

### CARBON AIR FRAME 25

**Größe Bindung:**  
· M, L

**Gewicht:**  
· 691 g/Stück

- Eigenschaften:**
- integral gebautes Carbon Decking
  - Hollow Core Carbon Rahmen – extraleichter Rahmen aus Carbon, 50% weniger Gewicht
  - Ice Rail Claws – maximale Zugkraft auf Eis und Schnee
  - Quicklock Bindung – der Drehverschluss garantiert einen optimalen Halt und ermöglicht ein einfaches An- und Ausziehen der Bindung
  - Neopren Toe Cover

art. # 6508-10



Best binding on the market.



Neoprene Toe Cover inkludiert

# CARBON SNOWSHOES



**QUICKLOCK BINDUNG**  
der Drehverschluss garantiert einen optimalen Halt und ermöglicht ein einfaches An- und Ausziehen der Bindung.

### COMPOSITE AIR FRAME

**Größe Bindung:**  
· M, L

**Gewicht:**  
· 720 g/Stück

- Eigenschaften:**
- integral gebautes Composite Decking
  - Hollow Core Composite Rahmen – leichter Rahmen aus Composite, 40% weniger Gewicht als ein Aluminium Rahmen
  - Ice Rail Claws – maximale Zugkraft auf Eis und Schnee
  - Quicklock Bindung – der Drehverschluss garantiert einen optimalen Halt und ermöglicht ein einfaches An- und Ausziehen der Bindung
  - Neopren Toe Cover

art. # 6368-10



Best binding on the market.



Neoprene Toe Cover inkludiert

RACING | BIG MOUNTAIN | JUNIOR | RENTAL | TOURING | SNOWSHOES | NORDIC XC | PROTECTION | TREKKING | NORDIC WALKING | ACCESSORIES

RACING | BIG MOUNTAIN | JUNIOR | RENTAL | TOURING | SNOWSHOES | NORDIC XC | PROTECTION | TREKKING | NORDIC WALKING | ACCESSORIES



**ALUMINIUM** SNOWSHOES

Robust und leicht - dank größtem technischen Know-How ist unser Aluminium Schneeschuh mit Hypalon Decking und Hochleistungs-Aluminiumrahmen robuster und leichter zugleich. Die Quicklock Bindung ermöglicht einen bequemen Einstieg während der Heel Lift den Steigwinkel angenehm reduziert.

**OPTIONAL**

**Neoprene Toe Cover S-M-L**  
 · hält die Füße trocken und warm  
 · einfache Befestigung auf der Bindung per Druckknopf

art. # 6574-925

**PEAKMASTER PRO**  
Snowshoe 30

**Größe & Belastbarkeit:**  
 · T30 - bis 120 kg (inkl. Gepäck)  
 · Bindung L

**Gewicht:**  
 · T30 - 975 g/Stück

**Eigenschaften:**  
 · eloxierter High Performance Aluminium Rahmen  
 · widerstandsfähiges Hypalon Decking  
 · 3 gehärtete Stahlkrallen für maximale Traktion  
 · Heel Lift  
 · komfortable Quicklock Bindung

art. # 6640-10 T30 red



Best binding on the market.

# ALUMINIUM SNOWSHOES

**PEAKMASTER PRO**  
Snowshoe 25

**Größe & Belastbarkeit:**  
 · T25 - bis 100 kg (inkl. Gepäck)  
 · Bindung M

**Gewicht:**  
 · T25 - 905 g/Stück

**Eigenschaften:**  
 · eloxierter High Performance Aluminium Rahmen  
 · widerstandsfähiges Hypalon Decking  
 · 3 gehärtete Stahlkrallen für maximale Traktion  
 · Heel Lift  
 · komfortable Quicklock Bindung

art. # 6641-10 T25 blue



Best binding on the market.

**PEAKMASTER PRO**  
Snowshoe 22

**Größe & Belastbarkeit:**  
 · T22 - bis 80 kg (inkl. Gepäck)  
 · Bindung M

**Gewicht:**  
 · T22 - 833 g/Stück

**Eigenschaften:**  
 · eloxierter High Performance Aluminium Rahmen  
 · widerstandsfähiges Hypalon Decking  
 · 3 gehärtete Stahlkrallen für maximale Traktion  
 · Heel Lift  
 · komfortable Quicklock Bindung

art. # 6642-10 T22 ribes



Best binding on the market.





# SNOWSHOE ACCESSOIRES



## NEOPRENE TOE COVER

### Größe:

· S, M, L

### Eigenschaften:

- hält die Füße trocken und warm
- einfache Befestigung auf der Bindung per Druckknopf

art. # 6574-925



## NEOPRENE GAITER

### Größe:

· S, L

### Eigenschaften:

- schützt vor Wind, Nässe und Kälte
- optimale Passform durch verstellbare Kordel

art. # 6575-925



## SEAMLESS SOCKS Titanium 0,5 mm

### Größe:

· von 35/36 bis 47/48

### Eigenschaften:

- Seamless Bonding System für optimalen Komfort
- passend für normales Outdoor Schuhwerk
- hält die Füße warm und trocken

art. # 6573-925



## TPU Snowshoe Binding

### Größe Bindung:

· S, M, L

### Eigenschaften:

- separate Easy-Step-In Bindung
- passend für normales Outdoor Schuhwerk
- optimale, komfortable Passform

art. # 6572-925



## QUICKLOCK Snowshoe Binding

### Größe Bindung:

· M, L

### Eigenschaften:

- separate Quicklock Bindung mit Drehverschluss
- passend für normales Outdoor Schuhwerk
- optimale, komfortable Passform

art. # 6643-925





**NORDIC XC CX-80**

Wir bieten die mit Abstand besten Schäfte der Welt –  
unerreicht im Verhältnis von Gewicht zu Steifigkeit.  
Ein Garant für maximale Geschwindigkeit.

**GRÖSSENTABELLE FÜR  
CLASSIC & RACING**

Personen-Symbol	Schäfte-Symbol
140 cm	120 cm
145 cm	125 cm
150 cm	130 cm
155 cm	135 cm
160 cm	140 cm
165 cm	145 cm
170 cm	150 cm
175 cm	155 cm
180 cm	160 cm
185 cm	165 cm
190 cm	170 cm
195 cm	175 cm
200 cm	180 cm

# NORDIC XC

## CX-80

**Rohr individuell kürzbar**  
auf die optimale Länge für  
ambitionierte Sportler



**CX-80**  
unsere leichtesten & steifsten  
Carbonschäfte

**NORDIC CX-80  
National Team**

**Abmessungen:**  
· individuelle  
Längen Anpassung  
140/150/160/170/180 cm

**Gewicht:**  
· 148 g (155 cm)

**Eigenschaften:**  
· besonders griffiger Nordic 2K Kork Griff  
· Click-In Race Schlaufe  
· Carbon, Ø 16 mm  
· Rohrgewicht 80 g/150cm/Durchbiegung 15 mm  
· Nordic Track UL Teller  
· Wolfram/Carbid Spitze

art. # 520 23 25-10

**NORDIC CX-80  
Track Yellow**

**Abmessungen:**  
· 120-180 cm (in 5 cm Schritten)

**Gewicht:**  
· 150 g (155 cm)

**Eigenschaften:**  
· besonders griffiger Nordic 2K Kork Griff  
· Click-In Race Schlaufe  
· Carbon, Ø 16 mm  
· Rohrgewicht 80 g/150cm/Durchbiegung 15 mm  
· Nordic Track UL Teller  
· Wolfram/Carbid Spitze

ART. #520 23 26-10





**NORDIC XC CX-100**

Perfekt bei Gewicht, Steifigkeit und Preis/Leistung - die bewährte Click-In Schlaufe ist nicht nur einfach in der Bedienung, sondern sitzt auch noch ergonomisch perfekt.



Mit "Click" einsteigen, mit "Push" aussteigen. Unser bewährtes Click-In-System - einfacher geht's nicht.

**GRÖSSENTABELLE FÜR SKATING**

Personen-Symbol	Ski-Symbol
140 cm	110 cm
145 cm	115 cm
150 cm	120 cm
155 cm	125 cm
160 cm	130 cm
165 cm	135 cm
170 cm	140 cm
175 cm	145 cm
180 cm	150 cm
185 cm	155 cm
190 cm	160 cm
195 cm	165 cm
200 cm	170 cm

**GRÖSSENTABELLE FÜR CLASSIC & RACING**

Personen-Symbol	Ski-Symbol
140 cm	120 cm
145 cm	125 cm
150 cm	130 cm
155 cm	135 cm
160 cm	140 cm
165 cm	145 cm
170 cm	150 cm
175 cm	155 cm
180 cm	160 cm
185 cm	165 cm
190 cm	170 cm
195 cm	175 cm
200 cm	180 cm

# NORDIC XC CX-100

Naturkork Griff  
schweißabsorbierend  
und leicht

extra steifer CX-100 Schaft  
bessere Kraftübertragung  
beim Stockeinsatz

## NORDIC CX-100 Cork

**Länge:**  
• 120-180 cm (in 5cm Schritten)

**Gewicht:**  
• 168 g (155cm)

**Eigenschaften:**  
• besonders griffiger Nordic 2K Kork Griff  
• Click-In Race Schlaufe  
• Carbon, Ø 16mm  
• Rohrgewicht 100g/150cm/Durchbiegung 17,5mm  
• Nordic Trail UL Teller  
• Wolfram/Carbid Spitze

- art. # 520 23 27-10 yellow
- art. # 520 23 28-10 red
- art. # 520 23 29-10 blue
- art. # 520 23 30-10 pink

## NORDIC CX-100 Sport

**Länge:**  
• 120-180 cm (in 5cm Schritten)

**Gewicht:**  
• 170 g (155cm)

**Eigenschaften:**  
• besonders griffiger Nordic 2K Gummi Griff  
• Click-In Race Schlaufe  
• Carbon, Ø 16mm  
• Rohrgewicht 100g/150cm/Durchbiegung 17,5mm  
• Nordic Trail UL Teller  
• Wolfram/Carbid Spitze

- art. # 520 23 17-10 yellow
- art. # 520 23 18-10 red
- art. # 520 23 19-10 blue
- art. # 520 23 20-10 pink





# NORDIC XC ADVENTURE

BRAND  
NEWQUESTIONS ASKED  
3  
YEAR  
SERVICEverstellbar von  
110 - 150 cmverstellbar von  
90 - 125 cm

## NORDIC Adventure Vario

- Länge:**
- Adult: verstellbar von 110 - 150 cm
  - Junior: verstellbar von 90 - 125 cm

- Eigenschaften:**
- Nordic Foam Griff
  - gepolsterte Nordic Schlaufe
  - 2-teilig:
  - Alu, Ø 18/16 mm
  - Powerlock 3.0 Verschluss
  - BC Nordic Teller
  - Nordic Stahlspitze

art. # 184 23 64-02 Adult  
art. # 164 23 18-10 Junior

## NORDIC Adventure

- Länge:**
- 120 - 160 cm (in 5cm Schritten)

- Eigenschaften:**
- Nordic Foam Griff
  - gepolsterte Nordic Schlaufe
  - Alu 5086, Ø 16 mm
  - BC Nordic Teller
  - Nordic Stahlspitze

art. # 522 23 10-02

## NORDIC Prime

- Länge:**
- 120 - 160 cm (in 5cm Schritten)

- Eigenschaften:**
- XC Kork Griff
  - gepolsterte Nordic Schlaufe
  - Alu 5086, Ø 16 mm
  - XC Standardteller
  - Nordic Stahlspitze

art. # 522 23 11-12

## NORDIC Classic

- Abmessungen:**
- Adult: 120 - 160 cm (in 5cm Schritten)
  - Junior: 90 - 115 cm (in 5cm Schritten)

- Eigenschaften:**
- Nordic XC Griff
  - Nordic Classic Schlaufe
  - Alu 5086, Ø 16 mm
  - XC Standardteller
  - Nordic Stahlspitze

art. # 522 11 02-10 Adult  
art. # 222 11 21-10 Junior





# PROTECTION

## MAXIMUM PROTECTION WITH BEST WEARING COMFORT

Wir sind die einzige Marke, die sowohl Schaum als auch Protektor und Bekleidungsteil selbst entwickelt. Dadurch entsteht ein perfekt aufeinander abgestimmtes Protektorensystem, das harmonisch zusammenpasst, optimal sitzt und keine Kompromisse bei Sicherheit und Tragekomfort eingehen muss.

### TOP RESTKRAFTWERTE

bis zu 93% der Aufprallenergie werden absorbiert, unabhängig von Temperatur und Feuchtigkeit

### GRÖSSTE SCHUTZZONE

mit einem durchgehenden Schutz vom 7. Halswirbel bis zum Steißbein

### WASCHBAR

ohne Probleme bei 30°

### 100% ATMUNGSAKTIV

dank großzügiger Perforation und zusätzlich eingearbeitetem 3D Mesh

### EINZIGARTIGER TRAGEKOMFORT

dank cleverem und flexiblem Mehrlagensystem ist der Protektor beim Tragen kaum spürbar

### UNBEGRENZT MEHRSchLAGFÄHIG

nach einem Sturz

### 25 % LEICHTER

bei gleichem Schlagschutz, dank innovativem Protektorenschaum

### Verteilung der Aufprallkräfte

Schutzzone über den kompletten Rücken – vom Halswirbel bis zum Steißbein.

### Flex-Fit-System

Automatische Weitenregulierung bei vollem Rundumschutz.



ISPO  
AWARD  
2024



WINNER



Jeder Schnitt ist der erste Schritt auf dem Weg zum Meisterwerk – vom skizzenhaften Entwurf bis zum vollendeten Produkt.“

Peter, Elisabeth und Klara, Design & Development



### PREISGEKRÖNTE PROTEKTOREN TECHNOLOGIE

Unsere Protektoren bieten den besten Schutz, wir sind führend sowohl bei der Restkraft als auch in der Größe der Schutzzone. Im Falle eines Sturzes absorbieren unsere Protektoren bis zu 93 Prozent der Aufprallenergie. Unsere Protektorentechnologie hat bereits mehr als 50 internationale Auszeichnungen erhalten.

### INNOVATION AUS EINER HAND

Von der ersten Idee bis zum fertigen Produkt wird sowohl der Protektor als auch das Bekleidungsteil direkt bei uns in Mondsee entwickelt. Neben unserer eigenen Marke entwickeln, designen und fertigen wir Protektoren für eine Reihe von führenden Marken aus dem Sport- und Motorradbereich.

### 25 JAHRE KNOW-HOW

Seit mehr als 20 Jahren entwickeln wir für und mit den führenden Marken der Motorradindustrie und können daher das wertvolle Know-How aus dem extremsten Anwendungsgebiet für effiziente Schutzbekleidung auch für den Winter-, Reit- und Bikesport nutzen.



**PROTECTION**

Schutz auf höchstem Niveau!

Ob mit 360° Rundumschutz oder Protektoreneinsätzen auf der Brust bzw. an den Seiten, diese Modelle bieten höchsten Schutz für den sicherheitsbewussten Gelände- und Pistenfahrer.



# PROTECTION ATHLETIC

**BALLISTIC FLEX FIT****Größe:**

- Regular: XXS-XXL
- Damen: XXS-XXL

**Eigenschaften:**

- mehrschichtiger Cross Flex Rückenprotektor aus adaptivem Dual-Density Foam, EN-geprüft 1621-2, Level 2
- leicht und flexibel
- höchste Schutzwerte – 360° Rundumschutz
- perfekte Passform & ultimative Bewegungsfreiheit
- Frontzipf

■ art. # 6448-212 Regular

■ art. # 6447-212 Damen

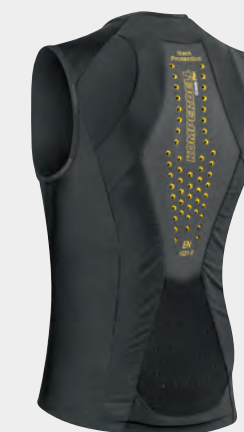
**AIR VEST +****Größe:**

- XS - XL

**Eigenschaften:**

- mehrschichtiger Cross Flex Rückenprotektor aus adaptivem Dual-Density Foam, EN-geprüft 1621-2, Level 2
- leicht und flexibel
- ein Teil der Brustprotektoren ist herausnehmbar
- Frontzipf

art. # 6599-206 unisex



ein Teil der Brustprotektoren ist herausnehmbar  
zertifiziert nach der Motorradnorm EN 1621-3

besonders starker, elastischer Gummibund sorgt für einen sicheren Halt



**ULTRAFLEX PRO**

Die neue Ultraflex Pro Weste bietet nicht nur optimalen Schutz für die gesamte Wirbelsäule, sondern schützt dank zusätzlicher seitlicher Protektoren auch zuverlässig Rippen und Weichteile. Das superweiche und flexible Material sorgt für einen unschlagbaren Tragekomfort.

**PRO SHORT****Größe:**

- Unisex: XXS-XXL

**Eigenschaften:**

- angenehmes Schaummaterial für optimalen Schutz von Steißbein, Oberschenkel und Hüfte
- verdeckter Zip zur Verbindung mit Ultraflex Air Vest und Ultraflex Pro Vest
- besonders sportlicher Look

art. # 6704-2

BRAND  
NEW**verdeckter Zip**

zur Verbindung mit Ultraflex Air Vest und Ultraflex Pro Vest

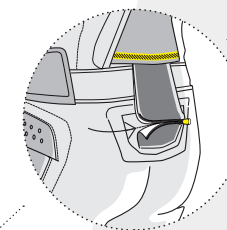

# ULTRA FLEX PRO

**Seitlicher Rippen und Weichteil Schutz**BRAND  
NEW**verdeckter Zip**

zur Verbindung mit Ultraflex Air Vest und Ultraflex Pro Vest

**ULTRAFLEX PRO Men****Größe:**

- S-XXL

**Eigenschaften:**

- mehrschichtiger Cross Flex Rückenprotektor aus adaptivem Dual-Density Foam, EN-geprüft 1621-2, Level 2
- Seitlicher Rippen- und Weichteilschutz
- super leicht und flexibel
- verdeckter Zip zur Verbindung mit Pro Short
- optimierte Silhouette
- Frontzip

art. # 6698-2

**Seitlicher Rippen und Weichteil Schutz****ULTRAFLEX PRO Women****Größe:**

- XS-XL

**Eigenschaften:**

- mehrschichtiger Cross Flex Rückenprotektor aus adaptivem Dual-Density Foam, EN-geprüft 1621-2, Level 2
- super leicht und flexibel
- verdeckter Zip zur Verbindung mit Pro Short
- optimierte Silhouette
- Frontzip

art. # 6699-2

BRAND  
NEW



**ULTRAFLEX AIR**

So leicht und unauffällig war höchster Schutz noch nie. Die neue Ultraflex Air Weste bietet erstklassigen Rückenschutz, ohne dabei aufzutragen. Die Weste fühlt sich dank superweicher und flexibler Materialien an wie eine zweite Haut und garantiert einen unschlagbaren Tragekomfort.

**PRO SHORT****Größe:**

- Unisex: XXS-XXL

**Eigenschaften:**

- angenehmes Schaummaterial für optimalen Schutz von Steißbein, Oberschenkel und Hüfte
- verdeckter Zip zur Verbindung mit Ultraflex Air Vest und Ultraflex Pro Vest
- besonders sportlicher Look

art. # 6704-2

 BRAND  
 NEW
**verdeckter Zip**

zur Verbindung mit Ultraflex Air Vest und Ultraflex Pro Vest

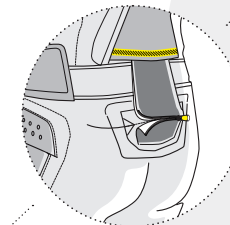

# ULTRA FLEX AIR

 BRAND  
 NEW
**verdeckter Zip**

zur Verbindung mit Ultraflex Air Vest und Ultraflex Pro Vest

**ULTRAFLEX AIR Men****Größe:**

- XS-XXL

**Eigenschaften:**

- mehrschichtiger Cross Flex Rückenprotektor aus adaptivem Dual-Density Foam, EN-geprüft 1621-2, Level 2
- super leicht und flexibel
- verdeckter Zip zur Verbindung mit Pro Short
- optimierte Silhouette
- Frontzip

art. # 6700-2

**ULTRAFLEX AIR Women****Größe:**

- XS-XL

**Eigenschaften:**

- mehrschichtiger Cross Flex Rückenprotektor aus adaptivem Dual-Density Foam, EN-geprüft 1621-2, Level 2
- super leicht und flexibel
- verdeckter Zip zur Verbindung mit Pro Short
- optimierte Silhouette
- Frontzip

art. # 6701-2

 BRAND  
 NEW



# CORE VEST LIGHT

BRAND NEW



## CORE VEST LIGHT Women

**Größe:**  
· XS - XL

**Eigenschaften:**

- mehrschichtiger Cross Flex Rückenprotektor aus adaptivem Dual-Density Foam, EN-geprüft 1621-2, Level 2
- herausnehmbares Protektoren-Insert
- leicht und flexibel
- Frontzipf

art. # 6703-2

BRAND NEW



## CORE VEST LIGHT Men

**Größe:**  
· XS - XXL

**Eigenschaften:**

- mehrschichtiger Cross Flex Rückenprotektor aus adaptivem Dual-Density Foam, EN-geprüft 1621-2, Level 2
- herausnehmbares Protektoren-Insert
- leicht und flexibel
- Frontzipf

art. # 6702-2

# PROTECTOR PACK

BRAND NEW



← **abnehmbares Trägersystem**  
ohne Schnallen beugt Druckstellen vor

← **top Restkraftwerte**

← **Nierengurt**  
höhenverstellbar für optimalen Sitz

← **mehrschlagfähig**

## PROTECTOR PACK Men

**Abmessungen:**  
· XXS - XL

**Eigenschaften:**

- mehrschichtiger Cross Flex Rückenprotektor aus adaptivem Dual-Density Foam, EN-geprüft 1621-2, Level 2
- erfüllt die FIS Norm
- anatomisch geformtes Rückenteil für optimale Passform
- neues abnehmbares Trägersystem, einfach anzuziehen wie einen Rucksack
- Protektoreinsatz sichtbar-Teil des Designkonzeptes
- ultimative Bewegungsfreiheit
- höhenverstellbarer Nierengurt für beste Passform, mit Klett und Flausch zu schließen

art. # 6696-2



← **erfüllt die FIS Norm**

← **abnehmbares Trägersystem**  
ohne Schnallen beugt Druckstellen vor

← **Nierengurt**  
höhenverstellbar für optimalen Sitz



BRAND NEW



← **abnehmbares Trägersystem**  
ohne Schnallen beugt Druckstellen vor

← **top Restkraftwerte**

← **Nierengurt**  
höhenverstellbar für optimalen Sitz

← **mehrschlagfähig**

## PROTECTOR PACK Junior

**Abmessungen:**  
· 128-152

**Eigenschaften:**

- mehrschichtiger Cross Flex Rückenprotektor aus adaptivem Dual-Density Foam, EN-geprüft 1621-2, Level 2
- erfüllt die FIS Norm
- anatomisch geformtes Rückenteil für optimale Passform
- neues abnehmbares Trägersystem, einfach anzuziehen wie einen Rucksack
- Protektoreinsatz sichtbar-Teil des Designkonzeptes
- ultimative Bewegungsfreiheit
- höhenverstellbarer Nierengurt für beste Passform, mit Klett und Flausch zu schließen

art. # 6697-2



# PROTECTION

## CASUAL



**Hoody**  
aus super weichem Fleece  
– extra kuschelig



### FULL ZIP HOODY

**Größe:**

- Herren: XS - XXL
- Damen: XXS - XL

**Eigenschaften:**

- mehrschichtiger Cross FLEX-Rückenprotektor aus adaptivem Dual-Density Foam, EN-geprüft 1621-2, Level 2
- aus angenehm zu tragendem Fleece
- 4-Way-Stretch Material
- Kapuze mit Tunnelzug und Stopper
- integrierter, innenliegender stufenlos verstellbarer Nierengurt
- Frontzip

- art. # 6353-207 Herren
- art. # 6356-240 Damen

Känguru Taschen



**Cross Flex Protektor**  
der sicherste Protektor –  
EN 1621-2



### FULL ZIP SWEATER Bond Material

**Abmessungen:**

- Herren: XS - XXL
- Damen: XXS - XL

**Eigenschaften:**

- mehrschichtiger Cross FLEX-Rückenprotektor aus adaptivem Dual-Density Foam, EN-geprüft 1621-2, Level 2
- aus angenehm zu tragendem Fleece
- 4-Way-Stretch Material
- integrierter, innenliegender stufenlos verstellbarer Nierengurt
- Frontzip

- art. # 6354-207 Herren
- art. # 6357-240 Damen



### FULL ZIP SWEATER Sonic Material

**Abmessungen:**

- Herren: XS - XXL
- Damen: XXS - XL

**Eigenschaften:**

- mehrschichtiger Cross FLEX-Rückenprotektor aus adaptivem Dual-Density Foam, EN-geprüft 1621-2, Level 2
- aus angenehm zu tragendem Fleece
- 4-Way-Stretch Material
- integrierter, innenliegender stufenlos verstellbarer Nierengurt
- Frontzip

- art. # 6354-202 Herren
- art. # 6357-209 Damen



**Cross Flex Protektor**  
der sicherste Protektor –  
EN 1621-2, Level 2



# PROTECTION CASUAL MEN



**bester Kälte-  
& Windschutz**  
durch thermoisolierende  
und extra leichte  
Funktionsmaterialien



## THERMOVEST Men

**Größe:**  
· S - XXL

**Eigenschaften:**

- mehrschichtiger Cross 6.0-Rückenprotektor aus adaptivem Dual-Density Foam, EN-geprüft 1621-2, Level 2
- innovativer Materialmix: ultraleichtes, Light Shell-Material und clevere, atmungsaktive Thermowattierung
- abnehmbare Kapuze-sturmstabil
- verdeckte Brusttasche mit Zipp & 2 verdeckte seitliche Eingriffstaschen mit Zipp

art. # 6351-207



**abnehmbare  
Kapuze**  
voll anpassbar mit  
Tunnelzug  
und Gummikordel



**integrierter Nierengurt**  
stufenlos verstellbar mit  
Klett und Flausch

## SOFTSHELL VEST Men

**Größe:**  
· XS - XL

**Eigenschaften:**

- mehrschichtiger Cross 6.0-Rückenprotektor aus adaptivem Dual-Density Foam, EN-geprüft 1621-2, Level 2
- Brusttasche
- Innentaschen mit Zipp
- Nutrition Pocket
- reflektierende Print
- Frontzipf

art. # 6605-206



**PROTECTION KIDS CORNER**

Der beste Schutz für Ihr Kind. Die Ballistic FlexFit Junior bietet mit unserem einzigartigen 360° Rundumschutz unübertroffenen Schutz und ist dabei so leicht und flexibel wie ein zweites Kleidungsstück. Dank überlappender Protektorschäume dehnt sich die Weste um bis zu 2 Größen in der Breite aus ohne dabei an Schutz einzubüßen und sorgt so für eine perfekte Passform über oder unter der Jacke.



# PROTECTION KIDS CORNER



automatische  
Weitenregulierung

BRAND  
NEW

Cross 8.0 Protektor  
der sicherste Protektor –  
EN 1621-2 Level 2



360°

## BALLISTIC FLEX FIT PRO JUNIOR green

Größe:  
· 104 - 152

**Eigenschaften:**

- mehrschichtiger Cross 8.0 Rückenprotektor aus adaptivem Dual-Density Foam, EN-geprüft 1621-2 Level 2
- 360° Rundumschutz – höchste Schutzwerte
- automatische Weitenregulierung ohne Schutzverlust dank überlappender Protektorschäume
- leicht und flexibel
- Frontzipf für einfaches An- und Ausziehen
- ultimative Bewegungsfreiheit
- verbesserte Ergonomie

art. # 6691-213

ISPO  
AWARD  
2024  
WINNER

NEW  
SIZE  
104

40% mehr Schutz –  
Level 2 zertifiziert

## BALLISTIC FLEX FIT PRO JUNIOR pink

Größe:  
· 104 - 152

**Eigenschaften:**

- mehrschichtiger Cross 8.0 Rückenprotektor aus adaptivem Dual-Density Foam, EN-geprüft 1621-2 Level 2
- 360° Rundumschutz – höchste Schutzwerte
- automatische Weitenregulierung ohne Schutzverlust dank überlappender Protektorschäume
- leicht und flexibel
- Frontzipf für einfaches An- und Ausziehen
- ultimative Bewegungsfreiheit
- verbesserte Ergonomie

art. # 6692-209

ISPO  
AWARD  
2024  
WINNER

NEW  
SIZE  
104

40% mehr Schutz –  
Level 2 zertifiziert



360°

BRAND  
NEW

Cross 8.0 Protektor  
der sicherste Protektor –  
EN 1621-2 Level 2

automatische  
Weitenregulierung





# PROTECTION KIDS CORNER



## PRO SHORT Junior

**Größe:**  
· 116 - 152

**Eigenschaften:**  
· angenehmes Schaummaterial für optimalen Schutz der Hüfte  
· rutschfester Gummi im Bund und an den Beinabschlüssen

art. # 6709-02



## AIR VEST JUNIOR pink

**Größe:**  
· 104 - 152

**Eigenschaften:**  
· mehrschichtiger Cross Eco Junior Rückenprotektor aus adaptivem Dual-Density Foam, EN-geprüft 1621-2, Level 1  
· leicht und flexibel

art. # 6452-243



## AIR VEST JUNIOR green

**Größe:**  
· 104 - 152

**Eigenschaften:**  
· mehrschichtiger Cross Eco Junior Rückenprotektor aus adaptivem Dual-Density Foam, EN-geprüft 1621-2, Level 1  
· leicht und flexibel

art. # 6450-18





# RACING PROTECTION



BRAND NEW



perforiertes Neopren

## FLEX PROTECTOR Knee-Air

**Größe:**

- Adult: S-M-L
- Junior: S-M

**Eigenschaften:**

- EN-geprüft 1621-1 – Level 1
- zum Reinschlüpfen
- leicht und atmungsaktiv

art. # 6632-206 Adult  
art. # 6633-206 Junior

Tasche für Knieprotector  
so klein kann der Protector werden



Besonders weicher  
und 7 mm dünner  
Protector EN 1621-1 Level 1

## FLEX PROTECTOR Elbow-Air

**Größe:**  
• S-M-L

**Eigenschaften:**

- EN-geprüft 1621-1 – Level 1
- zum Reinschlüpfen
- leicht und atmungsaktiv

art. # 6630-206 Adult  
art. # 6631-206 Junior

BRAND NEW



perforiertes Neopren

Tasche für Ellbogenprotector  
so klein kann der Protector werden





# RACING PROTECTION

BRAND  
NEW



**abnehmbares Trägersystem**  
ohne Schnallen beugt  
Druckstellen vor

**top Restkraftwerte**

**Nierengurt**  
höhenverstellbar für  
optimalen Sitz

**mehrschlagfähig**

## PROTECTOR PACK

### Größen:

- Herren: XXS-XL
- Junior: 128-152

### Eigenschaften:

- mehrschichtiger Cross Flex Rückenprotektor aus adaptivem Dual-Density Foam, EN-geprüft 1621-2, Level 2
- erfüllt die FIS Norm
- anatomisch geformtes Rückenteil für optimale Passform
- neues abnehmbares Trägersystem, einfach anzuziehen wie einen Rucksack
- Protektoreinsatz sichtbar-Teil des Designkonzeptes
- ultimative Bewegungsfreiheit
- höhenverstellbarer Nierengurt für beste Passform, mit Klett und Flausch zu schließen

art. # 6696-2 Herren  
art. # 6697-2 Junior



**abnehmbares Trägersystem**  
ohne Schnallen beugt  
Druckstellen vor

**erfüllt die FIS Norm**

**Nierengurt**  
höhenverstellbar für  
optimalen Sitz



## PROTECTOR Slalom Shirt

### Abmessungen:

- Adult: XS-XL
- Junior: 116-152

### Eigenschaften:

- optimale Atmungsaktivität, angenehm zu tragen
- besonders körpernaher Schnitt
- mehrschichtiger Protektoraufbau mit Dual-Density Foam
- perfekter Schutz für Schulter, Schulterblätter, Ober- und Unterarme
- Rückenform so konstruiert, dass FIS approved Protector Pack darüber angezogen werden kann

art. # 6283-2 Adult  
art. # 6284-2 Junior



**Rückenschutz**  
mehrschichtiger Cross 6.0  
Protektor für optimalen Schutz



## FULL PROTECTOR Slalom Shirt Long

### Abmessungen:

- Adult: XS-XL
- Junior: 116-152

### Eigenschaften:

- optimale Atmungsaktivität, angenehm zu tragen
- mehrschichtiger Cross 6.0 Lite Rückenprotektor aus adaptivem Dual-Density Foam, EN-geprüft 1621-2, Level 2
- perfekter Schutz für Rücken, Schulter, Schulterblätter, Ober- und Unterarme

art. # 6301-208 Adult  
art. # 6302-208 Junior





# COLD PROTECTION



## STORMHOOD

**Größe:**

- Kinder/Erwachsene

**Eigenschaften:**

- BC-Flex mit Rapid-Dry Funktion
- 4-way Stretch – extrem elastisch
- ideal unter dem Helm zu tragen

**art. #6210-2** Adult

**art. #6211-2** Junior

## NEOPRENE MASK

**Größe:**

- Kinder/Erwachsene

**Eigenschaften:**

- Neopren Material
- stufenlos verstellbar durch Klettverschluss

**art. #694-2** Adult

**art. #603-2** Junior

## NOSTALGIE STRICKHAUBE

**Größe:**

- Unisex

**Eigenschaften:**

- 100% Soft Acrylic
- bringt den Charme der damaligen Zeit perfekt zum Ausdruck

**art. #602-1** weiß/rot

**art. #602-2** schwarz/rot

**Junior**

## RACING LOBSTER

**Größe:**

- Adult: XS - XL
- Junior: S - XL

**Eigenschaften:**

- echtes Leder
- extra Wärmedämmung
- Knöchelschutz aus Carbon (nur Adult)
- stoßabsorbierender Schaum an Fingern, Daumen und Handrücken

**art. #6502-2** Adult

**art. #6621-2** Junior

**Junior**

## RACING GLOVE

**Größe:**

- Adult: XS - XL
- Junior: S - XL

**Eigenschaften:**

- echtes Leder
- extra Wärmedämmung
- Knöchelschutz aus Carbon (nur Adult)
- stoßabsorbierender Schaum an Fingern, Daumen und Handrücken

**art. #6501-2** Adult

**art. #6620-2** Junior

## LEATHER GLOVES

**Größe:**

- S(6,5) M(7,5) L(9) XL(10)

**Eigenschaften:**

- Material aus Echtleder
- extra warm

**art. #441-2**

## THERMO MITTENS

**Größe:**

- S/L

**Eigenschaften:**

- Neopren-Fäustling über 5-Finger-Handschuhe zu tragen
- sorgt für optimale Wärmeisolation bei kalten Temperaturen
- variabel einsetzbar

**art. #405-2**
**Merino Wolle**

## FREERIDE LIGHT

**Größe:**

- XS - XL

**Eigenschaften:**

- nahtlos: wind & wasserdicht
- atmungsaktive 4-lagige Materialkonstruktion
- Handfläche aus abriebfestem Kevlar-Material
- Merino-Wollmix Innenbeschichtung für optimale Wärmeisolierung

**art. #447-2**
**BC Flex**

Außenbeschichtung



## TOURING BC FLEX

**Größe:**

- XS - XXL

**Eigenschaften:**

- nahtlos: wind & wasserdicht
- 3-lagige Materialkonstruktion
- geruchsneutralisierend & atmungsaktiv
- feuchtigkeitsabsorbierend
- Handfläche mit rutschfestem Silikonprint
- angenehm weiche BC-Flex Innenbeschichtung
- super leichtes & dünnes Material

**art. #410-2**
**Frottee**

Innen- und Außenbeschichtung



## TOURING FROTTEE

**Größe:**

- XS - XL

**Eigenschaften:**

- nahtlos: wind & wasserdicht
- 3-lagige Materialkonstruktion
- atmungsaktiv & feuchtigkeitsabsorbierend
- Handfläche mit rutschfester Aufdoppelung
- Mittel- und Ringfinger aus Softshell Material
- superwarme Frottee Innenbeschichtung für kalte Wintertouren

**art. #411-3**



# FXP TRAIL

**MINIMALISTIC. PURISTIC. EFFICIENT.**

„Der Wow-Effekt in jedem Rennen! Bereits als ich den Prototypen testen durfte, wusste ich: ich muss diesen stylischen Stock haben. Und zwar so schnell wie möglich! Super leicht, hoch funktional, sekundenschnell im Handling – genau das was ich mir immer vorgestellt habe.“

Jens Kramer, professioneller Trailrunner



**Sekundenschneller**  
Einsatz durch simples  
Einhaken der Schlaufe  
im Griffkopf.



**Auskoppeln leicht gemacht**  
Hand über den Griffkopf nach vorne  
ziehen. Mit kurzem Zug den Ring  
entkoppeln.

**SEKUNDENSCHNELLER EINSATZ**  
durch simples Einhängen der  
Schlaufen im Griffkopf

**HARTPLASTIK - GRIFFKOPF**  
garantiert einen felsenfesten  
Halt der Schlaufe

**WECHSELBARE GRIFF TAPES**  
gestalte deine Stöcke nach  
deinem Geschmack

**INNOVATIVES FLY  
SCHLAUFENSYSTEM**  
für maximale  
Kraftübertragung

**EXTREM KLEIN UND  
SCHMAL FALTBAR**  
passt in herkömmliche Köcher

**SCHNELL UND SOFORT FUNK-  
TIONSFÄHIG**  
dank preisgekröntem  
FXP-Faltmechanismus

ISPO  
AWARD  
2024



**WINNER**



**CARBON FXP ULTRA**

Die Carbon FXP Trailrunningstöcke setzen neue Maßstäbe in puncto Leistung, Komfort und Design. Komplett neu durchdacht und auf das Wesentlichste reduziert – genau das was leistungsorientierte Trailrunner mit höchsten Ansprüchen suchen.

**Die Kombination macht's:**

14 mm Schaftdurchmesser bedeutet ein superschlankes Packmaß von nur 11 cm und macht ein reibungsloses Handling beim Herausziehen der Stöcke aus dem Köcher möglich! Der selbstentfaltende FXP Mechanismus garantiert sekundenschnelle Einsatzbereitschaft.

**+ VORTEILE AUF EINEM BLICK**

- + besonders kleines Packmaß, passt in herkömmliche Köcher
- + die minimierte Formgebung spart Gewicht und sorgt für ein agiles Handling
- + unser innovatives Fly Schlaufensystem garantiert einfache Handhabung und maximale Kraftübertragung
- + entfaltet sich beim Loslassen komplett von selbst

# CARBON FXP ULTRA

**+ OPTIONAL ERHÄLTlich**

Packmaß: 45 cm

FXP Tape, SB-verpackt

**art. # 8292-925**

Erlkönig Original

**art. # 8280-925**

Erlkönig Green

**art. # 8282-925**

Erlkönig Pink

Fly Loop Schlaufe  
SB-verpackt**art. # 7031-925****FXP CARBON "THE ERLKÖNIG"****Abmessungen:**

- Packmaß: 45 cm (125 cm)
- 105 – 135 cm (in 5 cm Schritten)

**Gewicht:**

- 167 g (125cm)

**Eigenschaften:**

- Trail Pro Tape Griff
- Fly Sport Schlaufe
- 3-teilig:
- Carbon Ultralight, Ø 14 mm
- FXP Faltmechanismus
- Trail UL Teller
- Tungsten/Carbid Spitze

**art. # 194 23 86-10**
**OutDoor**  
 by SPPO  
 Outstanding Outdoor  
 Lock-Release-System  
 in SPPO-Design

Packmaß: 45 cm

**FXP CARBON ULTRA Green/Pink****Abmessungen:**

- Packmaß: 45 cm (125 cm)
- 105 – 135 cm (in 5 cm Schritten)

**Gewicht:**

- 167 g (125 cm)

**Eigenschaften:**

- Trail Pro Tape Griff
- 1 Ersatz Tape inkludiert (green/pink)
- Fly Sport Schlaufe
- 3-teilig:
- Carbon Ultralight, Ø 14 mm
- FXP Faltmechanismus
- Trail UL Teller
- Tungsten/Carbid Spitze

**art. # 194 23 74-48**
**OutDoor**  
 by SPPO  
 Outstanding Outdoor  
 Lock-Release-System  
 in SPPO-Design



# COMPOSITE FXP TRAIL



PIMP YOUR POLE!

NO QUESTIONS ASKED  
3  
YEAR  
SERVICE



Ersatz-Tape inkludiert



Packmaß: 45 cm

## FXP COMPOSITE TRAIL Green

**Abmessungen:**  
 • Packmaß: 45 cm (125 cm)  
 • 105 – 135 cm (in 5 cm Schritten)

**Gewicht:**  
 • 199 g (125cm)

**Eigenschaften:**  
 • Trail Pro Tape Griff  
 • 1 Ersatz Tape inkludiert (solid green)  
 • Fly Sport Schlaufe  
 • 3-teilig:  
 Carbon Composite, Ø 16 mm  
 • FXP Faltmechanismus  
 • Trail UL Teller  
 • Tungsten/Carbid Spitze

art. # 194 23 76-10

**OutDoor**  
 by SPPO  
 Outstanding Outdoor



Fly Loop Schlaufe  
 SB-verpackt  
 art. # 7031-925

+ OPTIONAL ERHÄLTlich



PIMP YOUR POLE!

NO QUESTIONS ASKED  
3  
YEAR  
SERVICE



Ersatz-Tape inkludiert



Packmaß: 45 cm

## FXP COMPOSITE TRAIL Blue

**Abmessungen:**  
 • Packmaß: 45 cm (125 cm)  
 • 105 – 135 cm (in 5 cm Schritten)

**Gewicht:**  
 • 199 g (125cm)

**Eigenschaften:**  
 • Trail Pro Tape Griff  
 • 1 Ersatz Tape inkludiert (solid blue)  
 • Fly Sport Schlaufe  
 • 3-teilig:  
 Carbon Composite, Ø 16 mm  
 • FXP Faltmechanismus  
 • Trail UL Teller  
 • Tungsten/Carbid Spitze

art. # 194 23 78-10

**OutDoor**  
 by SPPO  
 Outstanding Outdoor

+ OPTIONAL ERHÄLTlich

NO QUESTIONS ASKED  
3  
YEAR  
SERVICE



Ersatz Tape inkludiert



Packmaß: 45 cm

## FXP COMPOSITE TRAIL Pink

**Abmessungen:**  
 • Packmaß: 45 cm (125 cm)  
 • 105 – 135 cm (in 5 cm Schritten)

**Gewicht:**  
 • 199 g (125cm)

**Eigenschaften:**  
 • Trail Pro Tape Griff  
 • 1 Ersatz Tape inkludiert (solid pink)  
 • Fly Sport Schlaufe  
 • 3-teilig:  
 Carbon Composite, Ø 16 mm  
 • FXP Faltmechanismus  
 • Trail UL Teller  
 • Tungsten/Carbid Spitze

art. # 194 23 77-10

**OutDoor**  
 by SPPO  
 Outstanding Outdoor

FXP Tape, SB-verpackt

- art. # 8285-925 Black Pink Striped
- art. # 8288-925 Solid Pink
- art. # 8286-925 Black Green Striped
- art. # 8289-925 Solid Green
- art. # 8287-925 Black Blue Striped
- art. # 8290-925 Solid Blue



# TREKKING

## FX LITE



### + VORTEILE AUF EINEM BLICK

- + Entfaltet sich von selbst – einfach drehen und fixieren
- + So robust wie ein herkömmlicher Teleskopstock
- + Einfache und sichere Handhabung
- + Zusammenfaltbar mit Druckmechanik



### FX LITE CARBON Summit Vario

**Abmessungen:**  
 · Packmaß: 40 cm  
 · verstellbar: 115–135 cm

**Gewicht:**  
 · 236 g

**Eigenschaften:**  
 · Trek Pro 245 Kork Griff  
 · Comfort Padded Schlaufe  
 · 4-teilig:  
 Carbon, Ø 18/16 mm  
 · Powerlock 3.0 Verstellsystem  
 · FX LITE Faltmechanismus  
 · FXP UL VARIO Teller  
 · Flex Carbid Spitze

art. # 194 23 82-10



### FX LITE CARBON Summit Vario Compact

**Abmessungen:**  
 · Packmaß: 40 cm  
 · verstellbar: 105–125 cm

**Gewicht:**  
 · 227 g

**Eigenschaften:**  
 · Trek Pro 245 Kork Griff  
 · Comfort Padded Schlaufe  
 · 4-teilig:  
 Carbon, Ø 18/16 mm  
 · Powerlock 3.0 Verstellsystem  
 · FX LITE Faltmechanismus  
 · FXP UL VARIO Teller  
 · Flex Carbid Spitze

art. # 194 23 83-10





# TREKking

## FX LITE

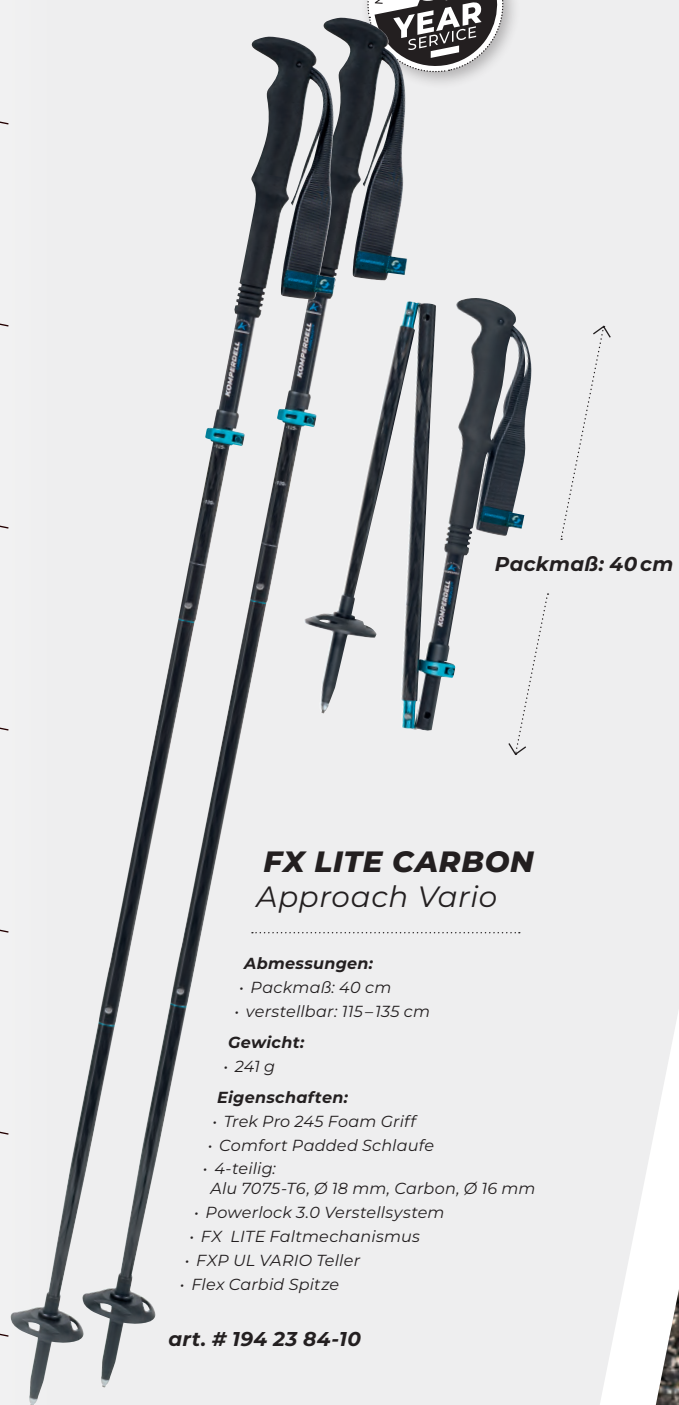

### FX LITE CARBON Approach Vario

- Abmessungen:**
- Packmaß: 40 cm
  - verstellbar: 115–135 cm
- Gewicht:**
- 241 g
- Eigenschaften:**
- Trek Pro 245 Foam Griff
  - Comfort Padded Schlaufe
  - 4-teilig:
  - Alu 7075-T6, Ø 18 mm, Carbon, Ø 16 mm
  - Powerlock 3.0 Verstellsystem
  - FX LITE Faltmechanismus
  - FXP UL VARIO Teller
  - Flex Carbid Spitze

art. # 194 23 84-10



### FX LITE CARBON Approach Vario Compact

- Abmessungen:**
- Packmaß: 40 cm
  - verstellbar: 105–125 cm
- Gewicht:**
- 230 g
- Eigenschaften:**
- Trek Pro 245 Foam Griff
  - Comfort Padded Schlaufe
  - 4-teilig:
  - Alu 7075-T6, Ø 18 mm, Carbon, Ø 16 mm
  - Powerlock 3.0 Verstellsystem
  - FX LITE Faltmechanismus
  - FXP UL VARIO Teller
  - Flex Carbid Spitze

art. # 194 23 85-10



### FX LITE TI Vario

- Abmessungen:**
- Packmaß: 40 cm
  - verstellbar: 115–135 cm
- Gewicht:**
- 273 g
- Eigenschaften:**
- Trek Pro 245 Foam Griff
  - Comfort Padded Schlaufe
  - 4-teilig:
  - Alu 7075-T6, Ø 18/16 mm
  - Powerlock 3.0 Verstellsystem
  - FX LITE Faltmechanismus
  - FXP UL VARIO Teller
  - Flex Carbid Spitze

art. # 194 23 70-10

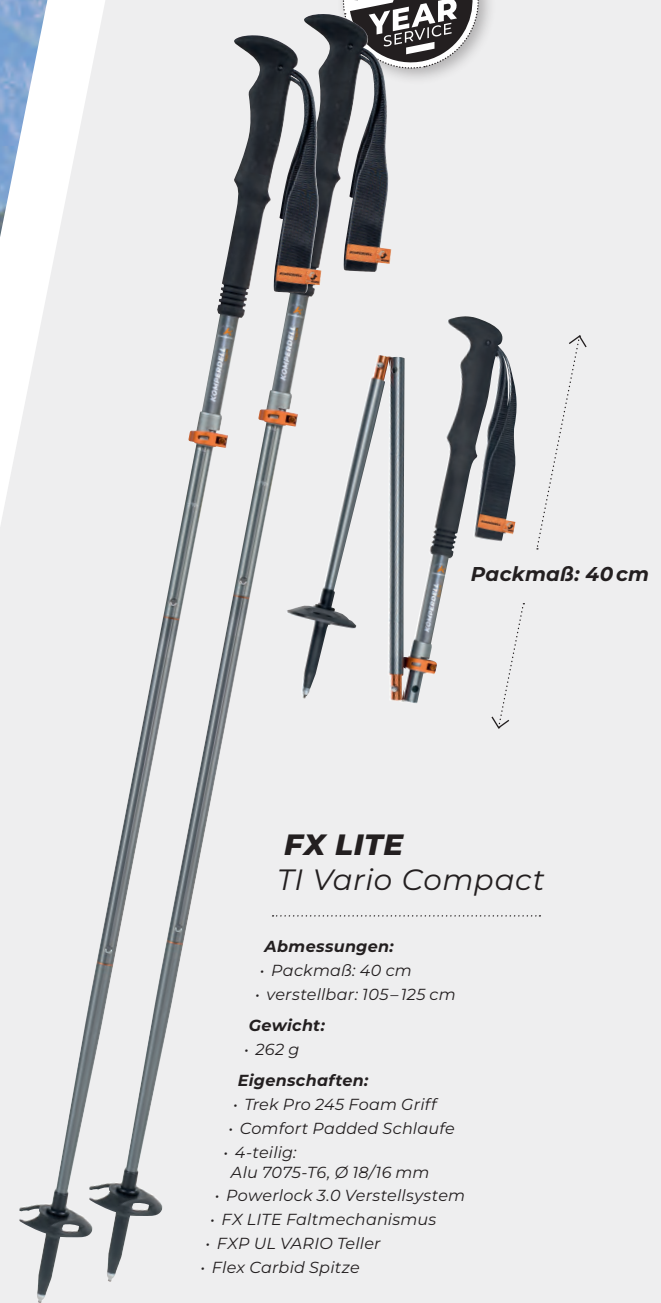

### FX LITE TI Vario Compact

- Abmessungen:**
- Packmaß: 40 cm
  - verstellbar: 105–125 cm
- Gewicht:**
- 262 g
- Eigenschaften:**
- Trek Pro 245 Foam Griff
  - Comfort Padded Schlaufe
  - 4-teilig:
  - Alu 7075-T6, Ø 18/16 mm
  - Powerlock 3.0 Verstellsystem
  - FX LITE Faltmechanismus
  - FXP UL VARIO Teller
  - Flex Carbid Spitze

art. # 194 23 71-10



TREKking NORDIC WALKING ACCESSORIES PROTECTION NORDIC XC SNOWSHOES TOURING RENTAL JUNIOR BIG MOUNTAIN RACING

TREKking NORDIC WALKING ACCESSORIES PROTECTION NORDIC XC SNOWSHOES TOURING RENTAL JUNIOR BIG MOUNTAIN RACING



**WOMEN EDITION**

Damenwahl: Attraktive Trekking-Stöcke aus unserer Women Edition sind der souveräne Begleiter für Ihre Unternehmungen. Der ideale Mix aus Design, Fashion und hoher Funktionalität. Dazu leicht, kleines Packmaß und die gewohnte Größenregulierung. Geht noch mehr?



### CALIMA Carbon Ultra

**Abmessungen:**

- Packmaß: 57 cm
- verstellbar: 90–120 cm

**Gewicht:**

- 179 g

**Eigenschaften:**

- Trek Pro 280 Kork Griff
- Air Padded Schlaufe
- 3-teilig:  
Carbon ultralight, Ø 18/16/14 mm
- Powerlock 3.0 Verstellsystem
- Mini UL Vario Teller
- Flex Carbid Spitze

art. # 175 23 58-10



# WOMEN EDITION



### BOREA Carbon Pro

**Abmessungen:**

- Packmaß: 57 cm
- verstellbar: 90–120 cm

**Gewicht:**

- 212 g

**Eigenschaften:**

- Trek Pro 280 Kork Griff
- Air Padded Schlaufe
- 3-teilig:  
Oberteil: Carbon, Ø 18 mm  
Mittelteil: Carbon, Ø 16 mm  
Unterteil: Titanal.HF, Ø 14 mm
- Powerlock 3.0 Verstellsystem
- Mini UL Vario Teller
- Flex Carbid Spitze

art. # 175 23 59-10



### TRAMONTANA TI

**Abmessungen:**

- Packmaß: 57 cm
- verstellbar: 90–120 cm

**Gewicht:**

- 223 g

**Eigenschaften:**

- Trek Pro 280 Foam Griff
- Comfort Padded Schlaufe
- 3-teilig:  
Alu 7075-T6, Ø 18/16/14 mm
- Powerlock 3.0 Verstellsystem
- Mini UL Vario Teller
- Flex Carbid Spitze

art. # 174 23 59-55





**CARBON ULTRA**

Himmlische Leichtigkeit verspricht unser Carbon Ultra Zero. Als Leichtgewichtsweltmeister meistert er souverän jede Herausforderung.

**CARBON ULTRA**  
Zero**Abmessungen:**

- Packmaß: 67 cm
- verstellbar: 105 – 140 cm

**Gewicht:**

- 187 g

**Eigenschaften:**

- Trek Pro 280 Kork Griff
- Air Padded Schlaufe
- 3-teilig:  
Carbon ultralight, Ø 18/16/14 mm
- Powerlock 3.0 Verstellsystem
- Mini UL Vario Teller
- Flex Carbid Spitze

art. # 175 23 85-10

ISPO  
AWARD  
2024  
WINNER**CARBON**  
ULTRA**POWERLOCK 3.0**

200 kg vertikale Belastbarkeit – unser Powerlock 3.0 hat mit Abstand die stärkste Verschlusskraft. Das neueste Produkt-Update ist durchgängig aus Aluminium gefertigt – das macht ihn nicht nur einzigartig, sondern auch nahezu unverwundlich. Mehr Power geht nicht.

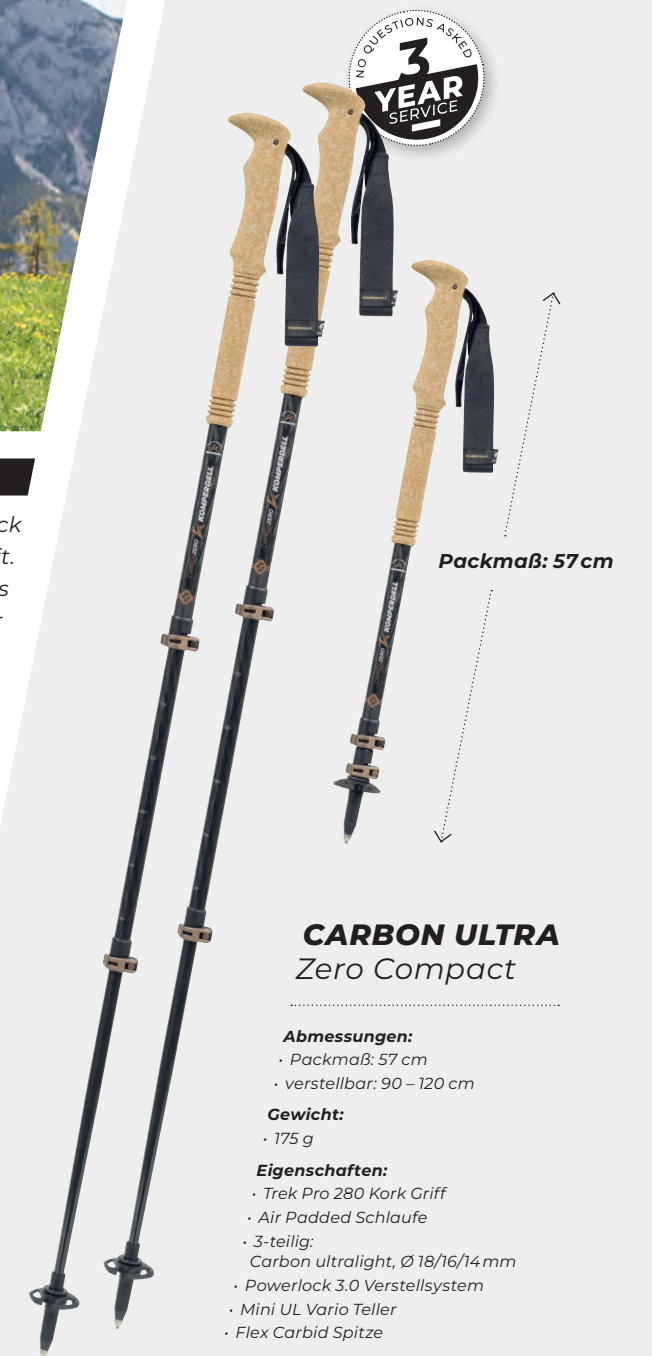
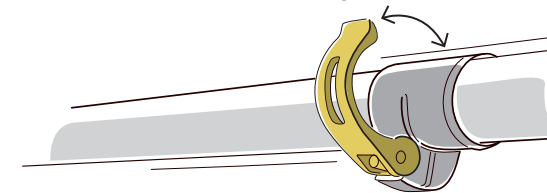
**CARBON ULTRA**  
Zero Compact**Abmessungen:**

- Packmaß: 57 cm
- verstellbar: 90 – 120 cm

**Gewicht:**

- 175 g

**Eigenschaften:**

- Trek Pro 280 Kork Griff
- Air Padded Schlaufe
- 3-teilig:  
Carbon ultralight, Ø 18/16/14 mm
- Powerlock 3.0 Verstellsystem
- Mini UL Vario Teller
- Flex Carbid Spitze

art. #175 23 86-10

ISPO  
AWARD  
2024  
WINNER



# CARBON PRO/EVO



## CARBON PRO Zero Compact

### Abmessungen:

- Packmaß: 57 cm
- verstellbar: 90 – 120 cm

### Gewicht:

- 201 g

### Eigenschaften:

- Trek Pro 280 Foam Griff
- Comfort Padded Schlaufe
- 3-teilig:
- Oberteil: Carbon, Ø 18 mm
- Mittelteil: Carbon, Ø 16 mm
- Unterteil: Titanal.HF, Ø 14 mm
- Powerlock 3.0 Verstellsystem
- Mini UL Vario Teller
- Flex Carbid Spitze

art. # 175 23 88-10

ISPO  
AWARD  
2024  
WINNER



## CARBON PRO Zero

### Abmessungen:

- Packmaß: 67 cm
- verstellbar: 105 – 140 cm

### Gewicht:

- 218 g

### Eigenschaften:

- Trek Pro 280 Foam Griff
- Comfort Padded Schlaufe
- 3-teilig:
- Oberteil: Carbon, Ø 18 mm
- Mittelteil: Carbon, Ø 16 mm
- Unterteil: Titanal.HF, Ø 14 mm
- Powerlock 3.0 Verstellsystem
- Mini UL Vario Teller
- Flex Carbid Spitze

art. # 175 23 87-10

ISPO  
AWARD  
2024  
WINNER

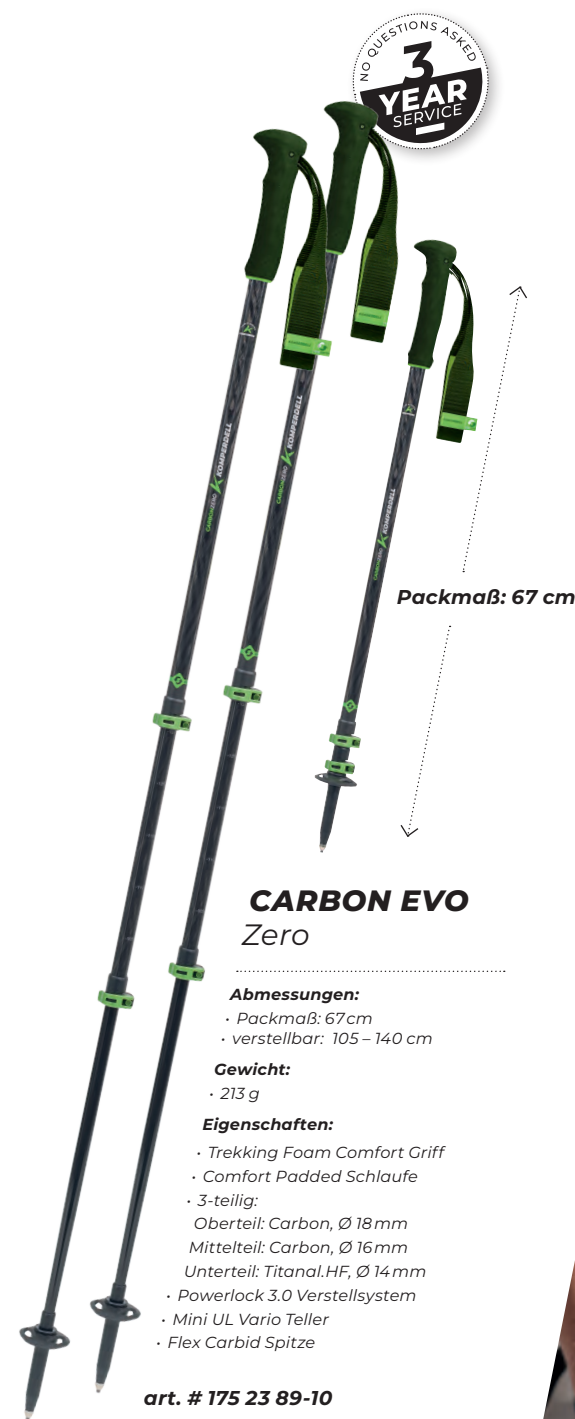

## CARBON EVO Zero

### Abmessungen:

- Packmaß: 67 cm
- verstellbar: 105 – 140 cm

### Gewicht:

- 213 g

### Eigenschaften:

- Trekking Foam Comfort Griff
- Comfort Padded Schlaufe
- 3-teilig:
- Oberteil: Carbon, Ø 18 mm
- Mittelteil: Carbon, Ø 16 mm
- Unterteil: Titanal.HF, Ø 14 mm
- Powerlock 3.0 Verstellsystem
- Mini UL Vario Teller
- Flex Carbid Spitze

art. # 175 23 89-10

ISPO  
AWARD  
2024  
WINNER

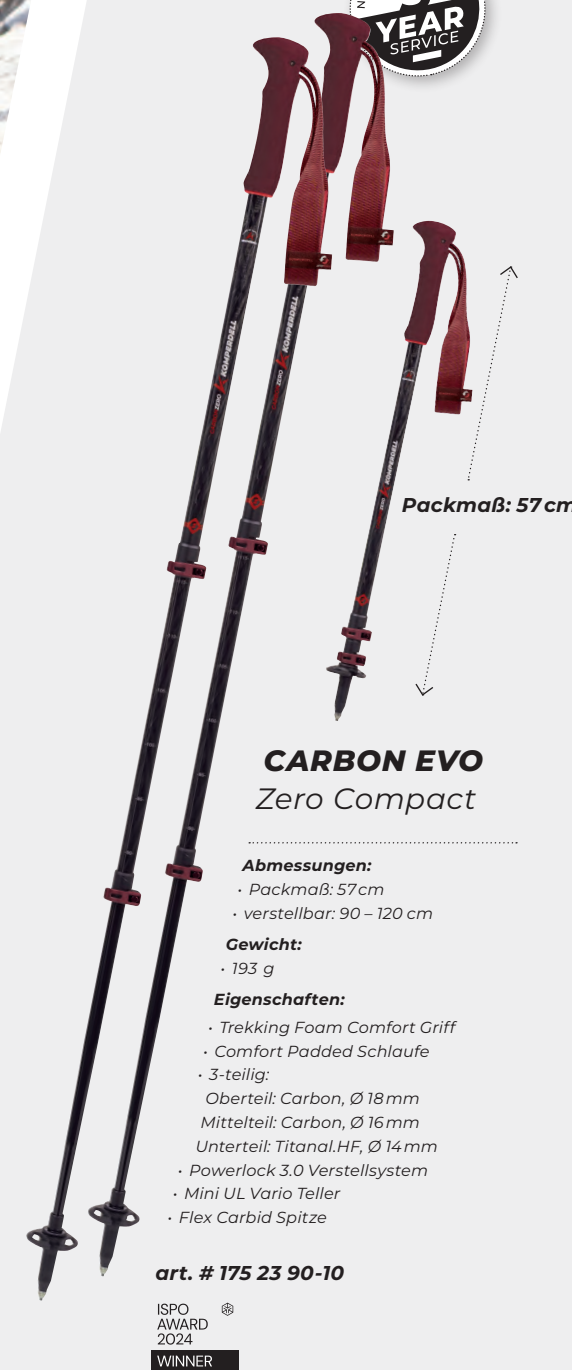

## CARBON EVO Zero Compact

### Abmessungen:

- Packmaß: 57 cm
- verstellbar: 90 – 120 cm

### Gewicht:

- 193 g

### Eigenschaften:

- Trekking Foam Comfort Griff
- Comfort Padded Schlaufe
- 3-teilig:
- Oberteil: Carbon, Ø 18 mm
- Mittelteil: Carbon, Ø 16 mm
- Unterteil: Titanal.HF, Ø 14 mm
- Powerlock 3.0 Verstellsystem
- Mini UL Vario Teller
- Flex Carbid Spitze

art. # 175 23 90-10

ISPO  
AWARD  
2024  
WINNER



# TITANAL EXPLORER



Packmaß: 65 cm

## EXPLORER Zero Cork

**Abmessungen:**

- Packmaß: 65 cm
- verstellbar: 105 – 140 cm

**Gewicht:**

- 242 g

**Eigenschaften:**

- Trek Pro 280 Kork Griff
- Comfort Padded Schlaufe
- 3-teilig:
- Alu 7075-T6, Ø 18/16/14 mm
- Powerlock 3.0 Verstellsystem
- Mini UL Vario Teller
- Flex Carbid Spitze

art. # 174 23 60-10



Packmaß: 57 cm

## EXPLORER Zero Cork Compact

**Abmessungen:**

- Packmaß: 57 cm
- verstellbar: 90 – 120 cm

**Gewicht:**

- 226 g

**Eigenschaften:**

- Trek Pro 280 Kork Griff
- Comfort Padded Schlaufe
- 3-teilig:
- Alu 7075-T6, Ø 18/16/14 mm
- Powerlock 3.0 Verstellsystem
- Mini UL Vario Teller
- Flex Carbid Spitze

art. # 174 23 61-10



Packmaß: 65 cm

## EXPLORER Zero

**Abmessungen:**

- Packmaß: 65 cm
- verstellbar: 105 – 140 cm

**Gewicht:**

- 237 g

**Eigenschaften:**

- Trek Pro 280 Foam Griff
- Comfort Padded Schlaufe
- 3-teilig:
- Alu 7075-T6, Ø 18/16/14 mm
- Powerlock 3.0 Verstellsystem
- Mini UL Vario Teller
- Flex Carbid Spitze

art. # 174 23 62-10

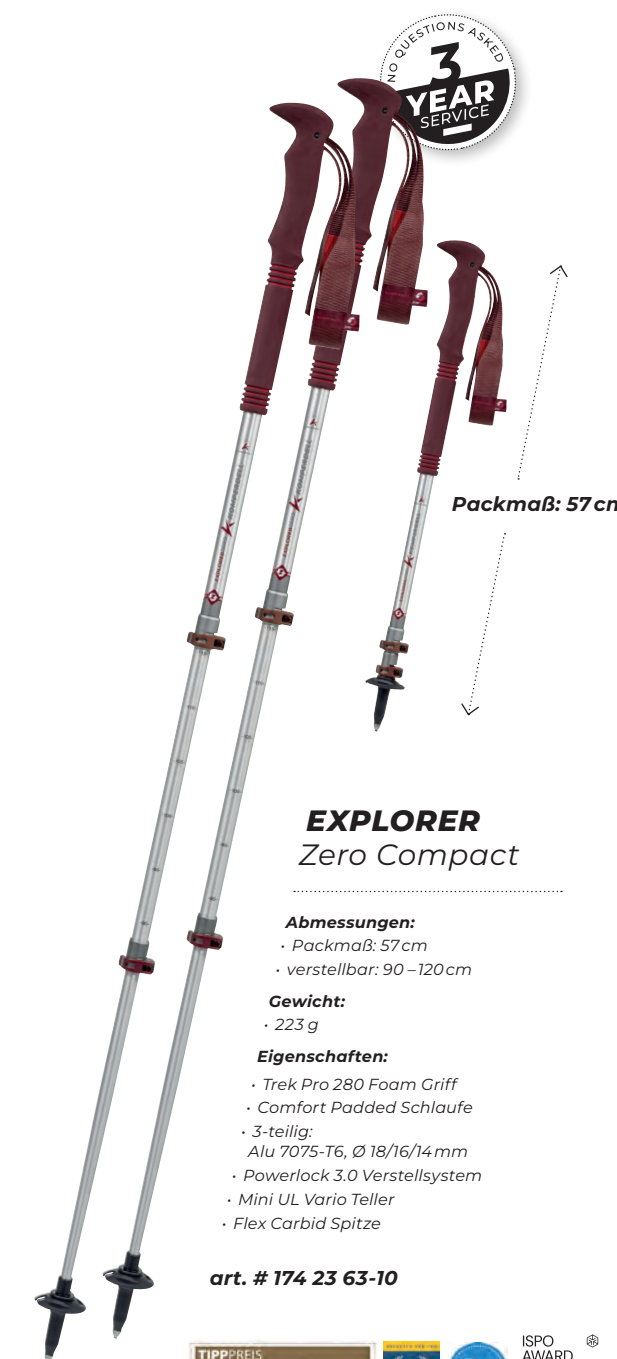

Packmaß: 57 cm

## EXPLORER Zero Compact

**Abmessungen:**

- Packmaß: 57 cm
- verstellbar: 90 – 120 cm

**Gewicht:**

- 223 g

**Eigenschaften:**

- Trek Pro 280 Foam Griff
- Comfort Padded Schlaufe
- 3-teilig:
- Alu 7075-T6, Ø 18/16/14 mm
- Powerlock 3.0 Verstellsystem
- Mini UL Vario Teller
- Flex Carbid Spitze

art. # 174 23 63-10







# TREKKING ALUMINIUM

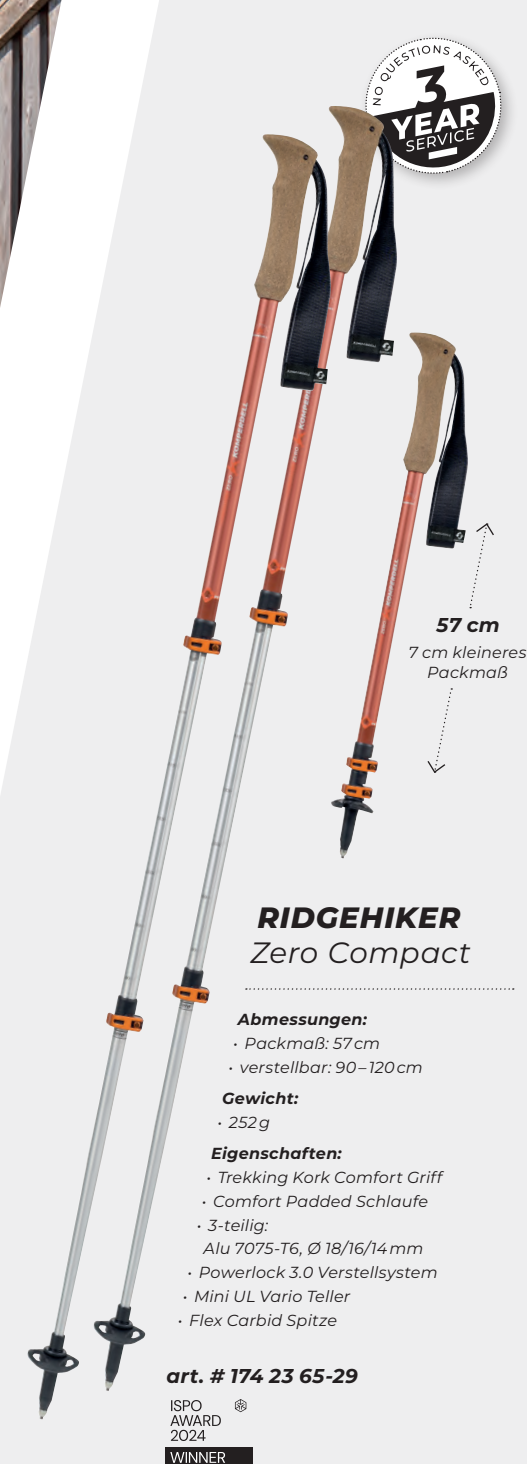



# TREKKING ALUMINIUM



Packmaß: 64 cm

## TRAILMASTER Zero

**Abmessungen:**  
 • Packmaß: 64 cm  
 • verstellbar: 105–140 cm

**Gewicht:**  
 • 235 g

**Eigenschaften:**  
 • Trekking Foam Comfort Griff  
 • Comfort Padded Schlaufe  
 • 3-teilig:  
 Alu 7075-T6, Ø 18/16/14 mm  
 • Powerlock 3.0 Verstellsystem  
 • Mini UL Vario Teller  
 • Flex Carbid Spitze

art. # 174 23 66-06

ISPO  
AWARD  
2024  
WINNER



Packmaß: 57 cm

## TRAILMASTER Zero Compact

**Abmessungen:**  
 • Packmaß: 57 cm  
 • verstellbar: 90–120 cm

**Gewicht:**  
 • 216 g

**Eigenschaften:**  
 • Trekking Foam Comfort Griff  
 • Comfort Padded Schlaufe  
 • 3-teilig:  
 Alu 7075-T6, Ø 18/16/14 mm  
 • Powerlock 3.0 Verstellsystem  
 • Mini UL Vario Teller  
 • Flex Carbid Spitze

art. # 174 23 67-33

ISPO  
AWARD  
2024  
WINNER



Packmaß: 66 cm

## HIGHLANDER Zero

**Abmessungen:**  
 • Packmaß: 66 cm  
 • verstellbar: 105–140 cm

**Gewicht:**  
 • 247 g

**Eigenschaften:**  
 • Trekking Kork Comfort Griff  
 • Comfort Padded Schlaufe  
 • 3-teilig:  
 Alu 7075-T6, Ø 18/16/14 mm  
 • Twist Lock Verstellsystem  
 • Mini UL Vario Teller  
 • Flex Carbid Spitze

art. # 174 23 68-29

ISPO  
AWARD  
2024  
WINNER



Packmaß: 65 cm

## TRAILHUNTER Zero

**Abmessungen:**  
 • Packmaß: 65 cm  
 • verstellbar: 105–140 cm

**Gewicht:**  
 • 212 g

**Eigenschaften:**  
 • Trekking Foam Comfort Griff  
 • Comfort Padded Schlaufe  
 • 3-teilig:  
 Alu 7075-T6, Ø 18/16/14 mm  
 • Twist Lock Verstellsystem  
 • Mini UL Vario Teller  
 • Flex Carbid Spitze

art. # 174 23 69-21

ISPO  
AWARD  
2024  
WINNER



**TREKKING JUNIOR**

Auf geht's ... hinein ins Abenteuer! Unsere Trekking Junior Stöcke sind nicht nur aus extrem stabilem Aluminium gefertigt, sondern wachsen auch mit und bleiben so ein treuer Begleiter – über viele Jahre hinweg.



# TREKKING JUNIOR



Packmaß: 74 cm

**POWERLOCK 3.0**

hochfestes,  
eloxiertes Aluminium  
für maximale  
Haltekraft

**PEAKHUNTER Zero**

**Abmessungen:**  
· Packmaß: 74 cm  
· verstellbar: 90–125cm

**Gewicht:**  
· 220 g

**Eigenschaften:**  
· Trekking Cork Comfort Griff  
· Comfort Schlaufe  
· 2-teilig:  
Alu 7075-T6, Ø 16/14 mm  
· Powerlock 3.0 Verstellsystem  
· Mini UL Vario Teller  
· Flex Carbid Spitze

art. # 164 23 19-29

ISPO  
AWARD  
2024  
WINNER

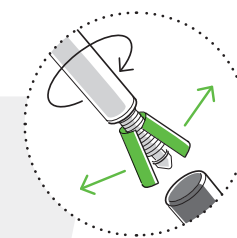

**TWISTLOCK**  
hochqualitativer  
Drehverschluss  
aus Glasfaser-  
verstärktem  
Kunststoff



Packmaß: 65 cm

**TRAILBLAZER Zero Kids**

**Abmessungen:**  
· Packmaß: 65 cm  
· verstellbar: 80–105cm

**Gewicht:**  
· 172 g

**Eigenschaften:**  
· Kids Tour Kork Griff  
· Standardschlaufe  
· 2-teilig:  
Oberteil: Alu 7075-T6, Ø 16 mm  
Unterteil: Alu 5083, Ø 14 mm  
· Twist Lock Verstellsystem  
· Mini UL Vario Teller  
· Kronenspitze

■ art. # 164 23 20-48 grün  
■ art. # 164 23 21-14 pink

ISPO  
AWARD  
2024  
WINNER





# TREKKING SINGLE STAFF



**Camera Mount System**  
Griffkopf abschrauben,  
Kamera montieren, fertig.



inklusive  
Neopren-Köcher

Packmaß: 45cm

## TRAVEL & WADING Staff FXP Vario

**Abmessungen:**  
· Packmaß: 45cm  
· verstellbar: 115–135cm

**Gewicht:**  
· 262g

**Eigenschaften:**  
· Traveller Kork 245 Griff  
mit Kamera-Stativ-System  
· Ergo Schlaufe  
· 4-teilig:  
Carbon Composite, Ø 18/16mm  
· Powerlock 3.0 Verstellsystem  
· FXP Faltmechanismus  
· FXP UL Vario Teller  
· Flex Carbid Spitze

art. # 196 23 05-10

**OutDoor**  
by SPÖ  
Outstanding Outdoor  
Gold Winner 2011



**Camera Mount System**  
Griffkopf abschrauben,  
Kamera montieren, fertig.



Packmaß: 73 cm

## CAMERA Staff

**Abmessungen:**  
· Packmaß: 73cm  
· verstellbar: 115–150cm

**Gewicht:**  
· 294g

**Eigenschaften:**  
· Traveller Kork 380 Griff  
mit Kamera-Stativ-System  
· Ergo Schlaufe  
· 3-teilig:  
Alu 7075-T6, Ø 18/16/14mm  
· Powerlock 3.0 Verstellsystem  
· FXP UL Vario Teller  
· Flex Carbid Spitze

art. # 176 23 00-10



Packmaß: 36 cm

## WALKING Staff FXP Carbon

**Abmessungen:**  
· Packmaß: 36cm (95cm)  
· 85/95/105 cm

**Gewicht:**  
· 242g (95 cm)

**Eigenschaften:**  
· Walker Comfort Kork Griff  
· Walker Schlaufe  
· 3-teilig:  
Carbon Composite, Ø 16/9mm  
· FXP Faltmechanismus  
· Trailstick Carbid Spitze  
· Spitzenschoner Gummi

art. # 196 23 04-10

**OutDoor**  
by SPÖ  
Outstanding Outdoor  
Gold Winner 2011





**WALKING SINGLE STAFF**

„Viel mehr als nur eine Gehhilfe. Mein Komperdell Gehstock hat mich, anders als mein Knie, noch nie im Stich gelassen. Der ergonomisch geformte Korkgriff verleiht zusätzlichen Halt und bietet komfortables Griffgefühl.“

Johann Tuns, naturverbundener Pensionist



# WALKING SINGLE STAFF



## WALKER Powerlock Compact

**Abmessungen:**  
· Packmaß: 46 cm  
· verstellbar von 75–100 cm

**Gewicht:**  
· 259 g

**Eigenschaften:**  
· Walker Komfort Kork Griff  
· Walker Schlaufe  
· 3-teilig:  
Alu 7075-T6, Ø 18/16/14 mm  
· Powerlock 3.0 Verstellsystem  
· Mini UL Vario Teller  
· Flex Carbid Spitze  
· Spitzenschoner Gummi

art. # 176 23 74-10

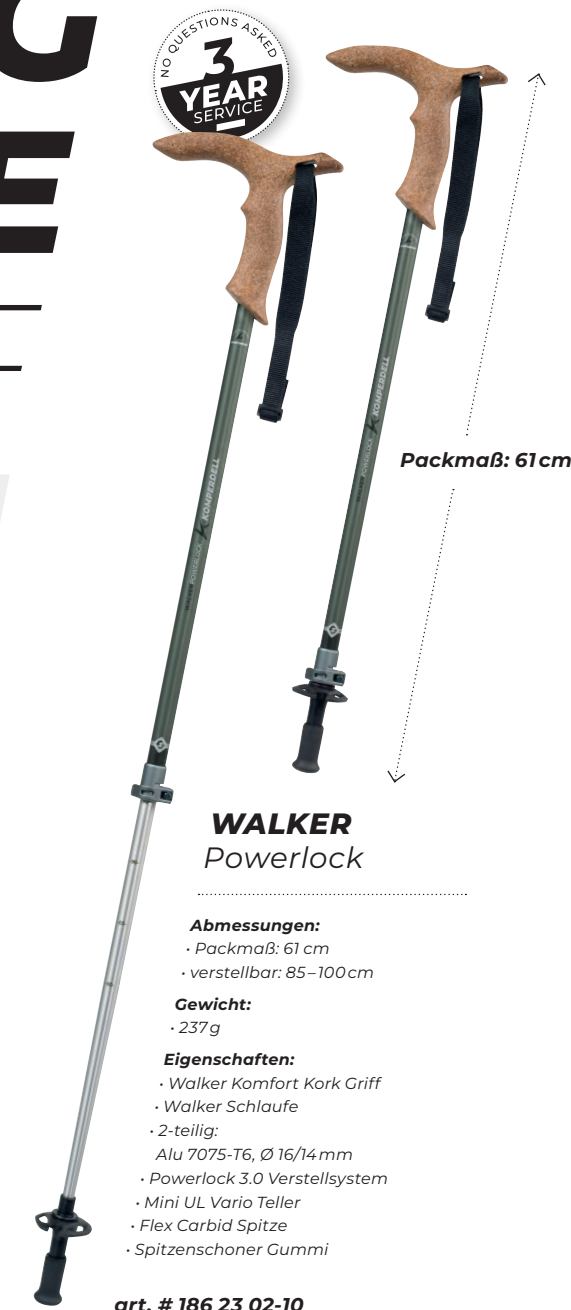



**NORDIC WALKING CARBON**

Mit unseren ultraleichten Nordic Walking Carbonstöcken wird das tägliche Workout zum reinsten Vergnügen.



# NORDIC WALKING CARBON



**Bambusfurnier**  
hauchdünn auf  
Carbonrohr

## BAYAMO Carbon

**Abmessungen:**  
· 105 – 135 cm (in 5 cm Schritten)

**Gewicht:**  
· 173 g (115 cm)

**Eigenschaften:**  
· Nordic Kork Click-In 2.0 Griff  
· NW Click-In Schlaufe 2.0  
· Carbon Featherlight Rohr mit  
Bamboo veredelt, Ø 16/9 mm  
· Trailstick Carbide Spitze  
· vulkanisiertes 2-K Grip Pad

art. # 148 22 21-10



## LEVANTE Carbon

**Abmessungen:**  
· 105 – 135 cm (in 5 cm Schritten)

**Gewicht:**  
· 182 g (115 cm)

**Eigenschaften:**  
· Nordic Kork Click-In 2.0 Griff  
· NW Click-In Schlaufe 2.0  
· Carbon Featherlight Rohr, Ø 16/9 mm  
· Trailstick Carbide Spitze  
· vulkanisiertes 2-K Grip Pad

■ art. # 148 23 39-10 pure  
□ art. # 148 23 39-01 pearl







# NORDIC WALKING CARBON



CLICK-IN

Mit "Click" einsteigen, mit "Push" aussteigen unser neues Click-In System. **Einfacher geht's nicht.**

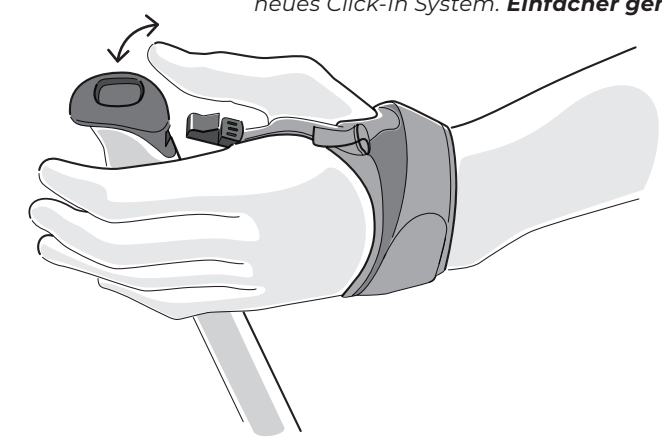

## PONIENTE Carbon

- Abmessungen:**  
 • 105 – 135 cm (in 5 cm Schritten)
- Gewicht:**  
 • 196 g (115 cm)
- Eigenschaften:**  
 • Nordic Foam Click-In Griff  
 • NW Click-In Schlaufe 2.0  
 • Carbon Composite, Ø 16/9 mm  
 • Trailstick Carbid Spitze  
 • vulkanisiertes 2-K Grip Pad

■ art. # 148 23 34-10 pure  
□ art. # 148 23 34-01 pearl

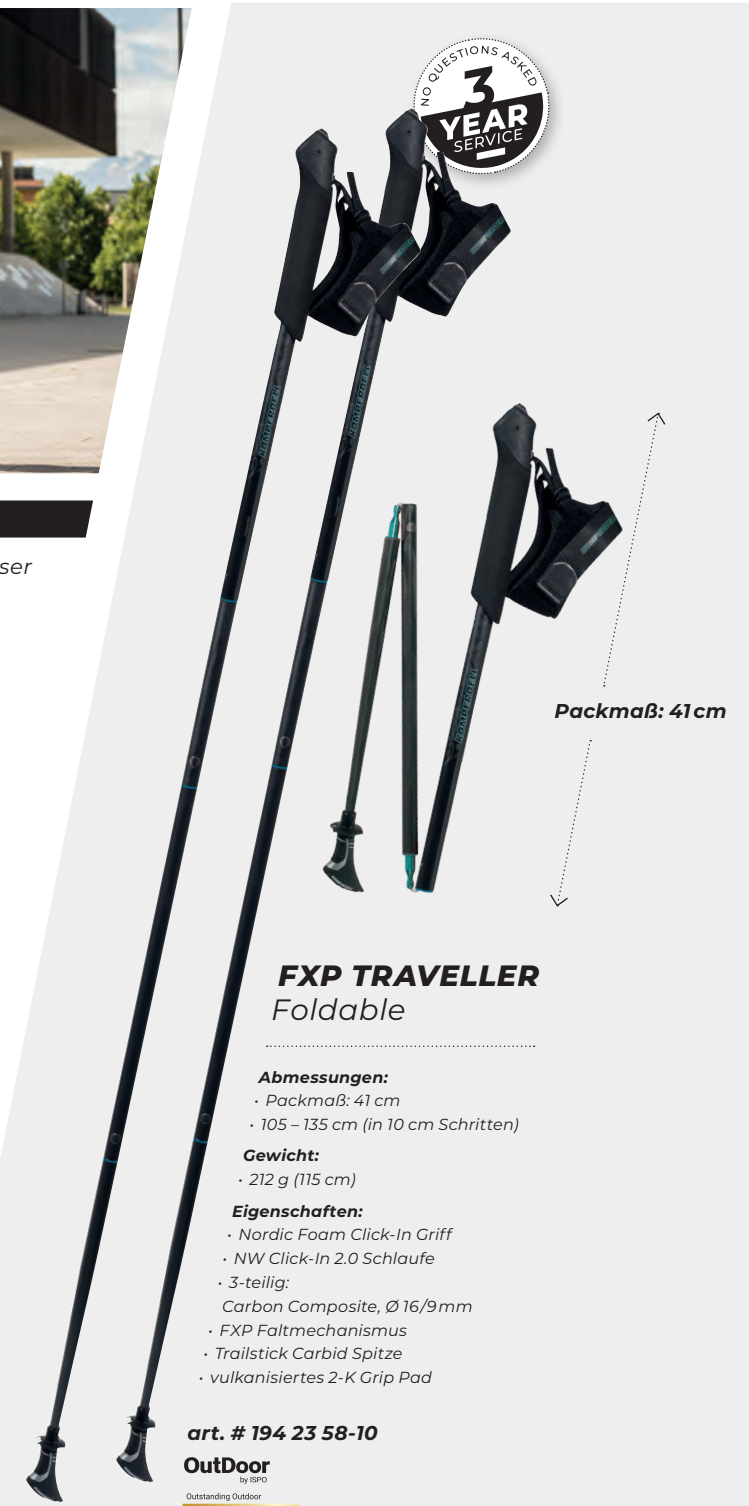

## FXP TRAVELLER Foldable

- Abmessungen:**  
 • Packmaß: 41 cm  
 • 105 – 135 cm (in 10 cm Schritten)
- Gewicht:**  
 • 212 g (115 cm)
- Eigenschaften:**  
 • Nordic Foam Click-In Griff  
 • NW Click-In 2.0 Schlaufe  
 • 3-teilig:  
 Carbon Composite, Ø 16/9 mm  
 • FXP Faltmechanismus  
 • Trailstick Carbid Spitze  
 • vulkanisiertes 2-K Grip Pad

art. # 194 23 58-10  
**Outdoor**  
by SPÖ





# NORDIC WALKING VARIO





# ACCESSOIRES

## SB-VERPACKUNG



**NORDIC WALKING PADS**

- art. # 1028-925
- art. # 1029-925



**NORDIC WALKING PADS**

- art. # 1007-203
- art. # 1007-01



**FLY STRAP SPORT**

Größen:  
· XS - XL  
art. # 7040-925



**FLY STRAP LOOP**

Größen:  
· One Size  
art. # 7031-925



**SPITZENSCHONER**

art. # 192-925 Ø 8 mm  
art. # 190-925 Ø 12 mm



**SPITZENSCHUTZ**

art. # 162-925 Ø 8 mm  
art. # 161-925 Ø 12 mm



**ERGO SCHLAUFE**

art. # 7026-925



**NORDIC SPEED  
CLICK IN 2.0 SCHLAUFE**

Größen:  
· S - XL  
art. # 7017-925



**NORDIC WALKING  
CLICK IN 2.0 SCHLAUFE**

Größen:  
· XS - L  
art. # 7019-925



**NORDIC WALKING  
CLICK IN 2.0 SCHLAUFE**

Größen:  
· XS - XL  
art. # 7014-925



**TRAIL CLICK IN  
2.1 SCHLAUFE**

Größen:  
· XS - XL  
art. # 7018-925



**VARIO  
SOMMERTELLER**

art. # 9356-925



**RACE TELLER**

art. # 9352-925



**RACE TELLER  
EXTRA KLEIN**

art. # 9379-925



**TRAILSTICK TELLER**

art. # 1022-925



**VARIO  
WINTERTELLER**

art. # 9364-925



**VARIO WINTER-  
TELLER EXTRA GROSS**

art. # 9912-925



**VARIO  
TIEFSCHNEETELLER**

art. # 9908-925



**MINI UL TELLER**

art. # 9942-925



**LARGE UL  
EISFLANKEN TELLER**

art. # 9950-925



**REGULAR UL  
EISFLANKEN TELLER**

art. # 9949-925



**REGULAR UL  
EISFLANKEN FXP TELLER**

art. # 9952-925



**REGULAR UL TELLER**

art. # 9948-925



**MINI UL  
VARIO TELLER**

art. # 9943-925



**REGULAR UL  
VARIO TELLER**

art. # 9944-925



**LARGE UL  
VARIO TELLER**

art. # 9951-925



**REGULAR UL  
VARIO FXP TELLER**

art. # 9953-925



# ERSATZ TELLER

## Vario System

Beliebiger Tausch des Tellers auf andere Teller innerhalb des Vario Systems möglich.

## Eisflankensystem

Die Eisflankenteller sind beweglich und passen sich bis zu 28° an die Hangneigung an. Beliebiger Tausch des Tellers auf andere Teller innerhalb des Eisflanken Systems möglich.



**VARIO  
SOMMERTELLER**

Ø 6 cm  
art. # 9356



**VARIO  
WINTERTELLER**

Ø 8,5 cm  
art. # 9364



**VARIO WINTERTELLER  
EXTRA GROSS**

Ø 10 cm  
art. # 9912



**VARIO  
TIEFSCHNEETELLER**

Ø 13,5 cm  
art. # 9908



**MINI UL  
VARIO TELLER**

Ø 5 cm  
art. # 9943



**REGULAR UL  
VARIO TELLER**

Ø 7 cm  
art. # 9944



**REGULAR UL  
VARIO FXP TELLER**

Ø 7 cm  
art. # 9953



**LARGE UL  
VARIO TELLER**

Ø 10,5 cm  
art. # 9951

# VARIO SYSTEM



**RENNTELLER**

Ø 6 cm  
art. # 9352



**RENNTELLER  
EXTRA KLEIN**

Ø 5 cm  
art. # 9379



**MINI UL TELLER**

art. # 9942



**REGULAR UL  
TELLER**

Ø 7 cm  
art. # 9948



**ABFAHRTSTELLER**

Ø 13,5 cm  
art. # 9383

# STANDARD SYSTEM



**LARGE UL  
EISFLANKEN TELLER**

Ø 10,5 cm  
art. # 9950



**XC SPEED  
TELLER**

art. # 9384



**Eisflankensystem**  
die geniale bewegliche  
Tellerkonstruktion kombiniert  
mit der Eisflankenspitze!



**GEGENRING  
EISFLANKENSYSTEM**

art. # 147



**REGULAR UL  
EISFLANKEN TELLER**

Ø 7 cm  
art. # 9949



**REGULAR UL  
EISFLANKEN FXP TELLER**

Ø 7 cm  
art. # 9952

# EIS- FLANKEN SYSTEM



**ALPIN RACE SCHLAUFE**

art. # 7304

**POWDER SCHLAUFE**

art. # 7350

**GEPOLSTERTE KOMFORTSCHLAUFE**

art. # 7342

**LEDERSCHLAUFE**

Logo geprägt

art. # 7313-2K

**POWDER PADDED SCHLAUFE**

art. # 7023

**SIDEWINDER LOOP**

art. # 7029-2k1

**SIDEWINDER SPEED**

art. # 7040-2k1

# SCHLAUFEN

**STANDARD SCHLAUFE ALPINE**

art. # 7020 23mm

**AUTOMATIC SCHLAUFE**

art. # 7030 27mm

**WALKER GEPOLSTERTE SCHLAUFE**

art. # 7305

**COMFORT / COMFORT PADDED STRAP**

Neues Schlaufensystem

art. # 7021 Comfort

art. # 722 Comfort Padded

**FLY STRAP LOOP**

art. # 7031-02

**FLY STRAP SPORT**

art. # 7040-02

# NORDIC & NORDIC WALKING

**GEPOLSTERTE NORDIC KOMFORTSCHLAUFEN**

art. # 7310

**NORDIC CLASSIC SCHLAUFE**

art. # 7331

**NORDIC SPEED  
CLICK-IN 2.0 SCHLAUFE**Größen:  
· S - M - L

art. # 7017

**NORDIC WALKING  
CLICK-IN 2.0 SCHLAUFE**Größen:  
· XS - S - M - L

art. # 7014

**TRAIL CLICK-IN 2.1  
SCHLAUFE**Größen:  
· XS - S - M - L

art. # 7018

**VARIO NIPPEL**

art. # 108

**EISFLANKEN WOLFRAM  
/ CARBID SPITZE**

Ø 9 mm Normalversion

art. # 145

**VARIO WOLFRAM  
/ CARBID FLEXSPITZE**

Ø 9 mm

art. # 178

art. # 99 für Powerlock

**VARIO WOLFRAM / CARBID  
FLEXSPITZE SHORT**

Ø 9 mm

art. # 193

art. # 174 für Powerlock

**NORDIC WOLFRAM /  
CARBID SPITZE**

Ø 9 mm

art. # 1015

# FLEX-SPITZEN



# SPITZEN FÜR VARIO TELLERSYSTEM



**ALU NIPPEL**

art. # 106



**WOLFRAM/CARBID  
FLEXSPITZE SHORT**

Ø 9 mm

art. # 160



**FLEX KRONENSITZE  
SHORT**

Ø 9 mm

art. # 96



**TELLER  
BEFESTIGUNGSNIPPEL**

art. # 101



**SPRENGRING**

art. # 100

# NORDIC WALKING, NORDIC XC & TRAIL



**TRAILSTICK  
SPITZE**

Ø 9 mm mit Wolfram/Carbid Holspitze

art. # 1022



**SPITZENSCHONER**

art. # 192 Ø 8 mm

art. # 190 Ø 12 mm



**NORDIC WALKING  
CLASSIC COLOR PAD**

Ø 12 mm Schwarz

art. # 1007-203



**NORDIC/BC TOURING  
TELLER**

mit Stahlspitze

art. # 9375



**NORDIC TREK  
ULTRALIGHT TELLER**

mit Lochteller und Wolfram/Carbid Spitze

art. # 9941



**NORDIC TRAIL  
ULTRALIGHT TELLER**

Ø 9 mm mit Wolfram/Carbid Spitze

art. # 9938



**XC  
TELLER**

mit Stahlspitze

art. # 9361

# VERSTELLMECHANISMEN



**POWERLOCK 3.0**

art. # 1291 18/16 mm

art. # 1292 16/14 mm



**POWERLOCK 2.1**

art. # 1280 18/16 mm

art. # 1282 16/14 mm



**ROHRABSCHLUSSHÜLSE**

art. # 1302 Ø 16 mm

art. # 1301 Ø 18 mm



**KONUS**

art. # 1209 Ø 14 mm

art. # 1207 Ø 16 mm



**SPREIZTRIL**

art. # 1210 Ø 14 mm

art. # 1208 Ø 16 mm



**KONUS TITANAL.HF**

art. # 1272 Ø 14 mm

art. # 1274 Ø 16 mm



**SPREIZTEIL TITANAL.HF**

art. # 1209 Ø 14 mm

art. # 1207 Ø 16 mm

# ALPIN, TOURING & TREKKING GRIFFE



**LEDERGRIFF  
CLASSIC**

art. # 8854 Ø 16 mm



**RACE DUPLO GRIFF**

art. # 8073 Ø 12,3 mm

art. # 8079 Ø 13 mm

art. # 8549 Ø 16 mm



**LIGHTNING  
DUPLO GRIFF**

art. # 8047 Ø 13 mm

art. # 8038 Ø 16 mm



**LIGHTNING TOUR  
DUPLO GRIFF**

art. # 8101 Ø 13 mm

ACCESSORIES  
NORDIC WALKING  
TREKKING  
PROTECTION  
NORDIC XC  
SNOWSHOES  
TOURING  
RENTAL  
JUNIOR  
BIG MOUNTAIN  
RACING

ACCESSORIES  
NORDIC WALKING  
TREKKING  
PROTECTION  
NORDIC XC  
SNOWSHOES  
TOURING  
RENTAL  
JUNIOR  
BIG MOUNTAIN  
RACING





**FOAM EXPEDITION  
SHORT GRIFF**

art. # 8010-02 Ø 18 mm  
art. # 8166-02 Ø 20 mm



**FOAM ALPIN  
GRIFF**

art. # 8784 Ø 18 mm



**RACEGRIFF**

art. # 8321 PE Ø 18 mm  
art. # 8179 Gummi Ø 18 mm  
art. # 8183 Gummi Ø 13 mm  
art. # 8180 PU Ø 18 mm



**KOMPAKTGRIFF  
SYSTEM**

art. # 8214 PU Ø 13 mm  
art. # 8239 PU Ø 18 mm  
art. # 8256 PU Ø 19 mm  
art. # 8241 PE Ø 18 mm  
art. # 8238 Gummi Ø 18 mm  
art. # 8239-255 Kork Ø 18 mm



**AIRFOAM PISTOL**

art. # 8926-02 Ø 13 mm  
art. # 8927-02 Ø 16 mm  
art. # 8928-02 Ø 18 mm



**2K TOURING  
FOAM COMFORT**

art. # 8410-212B Ø 13 mm  
art. # 8411-212B Ø 16 mm  
art. # 8413-212B Ø 18 mm



**TREKKING FULL FOAM COMFORT**

art. # 8420-208 Ø 13 mm



**KOMPAKTGRIFF  
STANDARD**

art. # 8728 PE Ø 18 mm



**WALKER KOMFORT  
SPAZIERSTOCK GRIFF**

art. # 8773-255 Kork Ø 16 mm  
art. # 8764-255 Kork Ø 18 mm

**RENNGRIFF GUMMI  
LIME-GRÜN**

art. # 8264 Ø 16 mm  
art. # 8818 Ø 18 mm  
art. # 8233 Ø 19 mm



**TREK 170  
GRIFF**

art. # 8165 PE Ø 16 mm  
art. # 8130-255 Kork Ø 18 mm  
art. # 8130-02 Gummi Ø 18 mm



**FOAM 280  
GRIFF**

art. # 8159 Ø 16 mm  
art. # 8135 Ø 18 mm

# JUGEND & KIDS GRIFFE



**KINDERJET  
GRIFF**

art. # 8220 Ø 13 mm  
art. # 8234 Ø 14 mm  
art. # 8236 Ø 16 mm



**JUGEND GRIFF**

art. # 8206 PE Ø 14 mm  
art. # 8734 PU Ø 16 mm



**KIDS RACE GRIFF**

art. # 8182 PE Ø 14 mm  
art. # 8181 PE Ø 16 mm  
art. # 8320 PU Ø 16 mm

# TOURING, NORDIC & NORDIC WALKING GRIFFE



**PISTOL 2K  
GRIFF**

art. # 8317 Ø 13 mm  
art. # 8318 Ø 16 mm  
art. # 8319 Ø 18 mm



**2K TOURING FOAM 280  
GRIFF**

art. # 8306-202A black/orange Ø 16 mm  
art. # 8306-212B black/silver  
art. # 8307-212B black/silver Ø 18 mm



**2K TOURING FOAM 450  
GRIFF**

art. # 8308-202A Ø 16 mm



**FOAM PISTOL 120  
GRIFF**

art. # 8313 Ø 13 mm  
art. # 8314 Ø 16 mm



**NORDIC 2K CLICK-IN 2.0  
GRIFF**

art. # 8184 Ø 16 mm



**NORDIC 2K CLICK-IN 2.0  
GRIFF**

art. # 8177 Foam Ø 17 mm



**XC  
GRIFF**

art. # 8721 Foam Ø 16 mm ohne Click-In  
art. # 8738 Foam Ø 18 mm ohne Click-In



**XC CLASSIC  
GRIFF**

art. # 8004-02 PE Ø 16 mm  
art. # 8004-225 Kork Ø 16 mm



# ACCESSOIRES

## SB-VERPACKUNG



### SB-VERPACKUNG

**Informationen:**

· In jeder Packung sind zwei Tapes der gewählten Farbe

# TRAILRUNNING TAPES



FXP Tape 21mm

- art. # 8292-925 Erbkönig Original
- art. # 8280-925 Erbkönig Green
- art. # 8282-925 Erbkönig Pink



FXP Tape 21mm

- art. # 8285-925 Black Pink Striped
- art. # 8288-925 Solid Pink
- art. # 8286-925 Black Green Striped
- art. # 8289-925 Solid Green
- art. # 8287-925 Black Blue Striped
- art. # 8290-925 Solid Blue

# BIG ART TAPES



Tape Doodle 35mm

- art. # 8270-48 Doodle neon green
- art. # 8270-14 Doodle neon pink
- art. # 8270-999 Doodle multicolor



Tape Stripe 35mm

- art. # 8277-213 Stripe black/green
- art. # 8277-209 Stripe black/pink
- art. # 8277-242 Stripe black/gold



Tape Full Colour 35mm

- art. # 8278-14 Full Colour pink
- art. # 8278-48 Full Colour green
- art. # 8278-02 Full Colour black



Tape Sprayed 35mm

- art. # 8275-213 Sprayed neon green/black
- art. # 8275-209 Sprayed neon pink/black
- art. # 8275-02 Sprayed black/black
- art. # 8275-211 Sprayed black/white
- art. # 8275-207 Sprayed black/blue



Tape Cheetah 35mm

- art. # 8279-02 Cheetah black/black
- art. # 8279-209 Cheetah black/pink
- art. # 8279-14 Cheetah pink/magenta
- art. # 8279-242 Cheetah gold/black

### TAPE BOX Big Art

Eigenschaften:  
· Box für 20 Paar Tapes  
art. # 6708-999



ACCESSOIRES  
NORDIC WALKING  
TREKKING  
PROTECTION  
NORDIC XC  
SNOWSHOES  
TOURING  
RENTAL  
JUNIOR  
BIG MOUNTAIN  
RACING

ACCESSOIRES  
NORDIC WALKING  
TREKKING  
PROTECTION  
NORDIC XC  
SNOWSHOES  
TOURING  
RENTAL  
JUNIOR  
BIG MOUNTAIN  
RACING



# POS MATERIAL



## PROTEKTOREN SKI Cross Flex Demo Tafel

- Eigenschaften:**
- 60x78cm
  - Kapa Material 5mm
  - abnehmbares Protektorinsert
  - mit optionalem Haken zum Befestigen an der Kleiderstange

art. # 6255-202



## SCHAUFENSTERPUPPE & TORSOS

- Eigenschaften:**
- gefütterte Transporttasche
  - Bodenplatte 18x30x0,6 cm für Indoor- und Erdorn für Outdooranwendung

- art. # 2080-99 Herren-Puppe  
art. # 2081-99 Damen-Puppe  
art. # 2082-99 Kinder-Puppe  
art. # 2083-99 Herren-Torso  
art. # 2084-99 Damen-Torso



## DEMO BALLISTIC Vest auf Torso

- Eigenschaften:**
- Technik der Ballistic Vest
  - bestehend aus Torso, Ballistic Vest und Pro Short

art. # 6254-206

## PROTECTION Demo-Set

- Eigenschaften:**
- Set aus diversen Protekoren Demo-Inserts

art. # 6649-10



## SCHLAGTESTMASCHINE Gondel Einfach

- Eigenschaften:**
- 1735x1700x625mm
  - Stromanschluss und individueller Luftanschluss werden benötigt (Möglichkeit auf Sauerstoffflasche)
  - Kleiderstangen für Protektoren inkl.

art. # 6544-10



## MONITOR DISPLAY klein 10 Zoll

- Eigenschaften:**
- Platzsparendes Display für Firmen- und Produktvideos für eine ganzheitliche und kundenfreundliche Produktpräsentation.

Produktgröße 24,5 x 16,9 cm  
Auflösung 1920 x 1080

art. # 6579-10



## MONITOR DISPLAY gross 15 Zoll

- Eigenschaften:**
- Elegantes Display für Firmen- und Produktvideos für eine ganzheitliche und kundenfreundliche Produktpräsentation.

Produktgröße 34,1 x 27,3 cm  
Auflösung 1024x768

art. # 6580-10



# POS MATERIAL



## TEAM WESTE Damen

**Größe:**  
· XS - L

**Eigenschaften:**

- innovativer Materialmix: ultraleichtes, Light Shell-Material und clevere, atmungsaktive Thermowattierung
- abnehmbare Kapuze - sturmstabil

art. # 6345-02



## TEAM WESTE Herren

**Größe:**  
· XS - XL

**Eigenschaften:**

- innovativer Materialmix: ultraleichtes, Light Shell-Material und clevere, atmungsaktive Thermowattierung
- abnehmbare Kapuze - sturmstabil

art. # 6344-02



## TEAM WEAR HOODY Herren

**Größe:**  
· S - XXL

**Eigenschaften:**

- individualisierbar mit eigenem Namen oder Logo
- Frontzipf

art. # K7801-208 neon green



## TEAM WEAR HOODY Damen

**Größe:**  
· S - XXL

**Eigenschaften:**

- individualisierbar mit eigenem Namen oder Logo
- Frontzipf

art. # K6801-209 berry

## BUFF BEANIE

**Eigenschaften:**

- Wendbar: zwei Designs in einem Produkt.
- Ultra-Stretch-Technologie: 4-Wege-Stretch für beste Passform und höchsten Tragekomfort.
- Legendärer Komfort & Top-Performance: Recyclingfaser, UV-Schutz, verbesserte Elastizität.

art. # 6655-48 green

art. # 6656-14 pink



## BUFF STIRNBAND

**Eigenschaften:**

- Breites Design für noch mehr Komfort und Schutz.
- Ultra-Stretch-Technologie: 4-Wege-Stretch für beste Passform und höchsten Tragekomfort.
- Recycelte Materialien für einen besseren Planeten.

art. # 6653-48 green

art. # 6654-14 pink



## BUFF MULTIFUNKTIONSTUCH

**Eigenschaften:**

- Der multifunktionale Klassiker: flexibel, recycelt und mit UV-Schutz.
- Ultra-Stretch-Technologie: 4-Wege-Stretch für beste Passform und höchsten Tragekomfort.
- Genieße die Multifunktionalität: wähle deinen Tragestil!

art. # 6659-48 green

art. # 6660-14 pink





# POS MATERIAL



## SCHWARZLICHT PRÄSENTATION FÜR NATIONALTEAM STÖCKE

### Eigenschaften:

- 60W
- 1,5m Kabellänge
- einfache Montage
- bestehend aus Lampe, Halterung, Stecker und Fernbedienung
- geeignet für Schaufenster, Ordermessen, Showrooms, Highlight/Produkt Präsentation

art. # 6456-10



## AUFSTELLER Diverse Athleten

### Eigenschaften:

- lebensgroßer Kartonaufsteller
- Stöcke zum Montieren am Aufsteller
- Stöcke nicht im Preis inkludiert

art. # 58-999



## AUFSTELLER

### Race

### Eigenschaften:

- 169x48,5x78 cm
- Beidseitig verwendbar
- flexible Anordnung der Haken möglich
- inkl. 20 Metallhaken
- robust und dekorativ
- Platz für 24 Paar Stöcke (Produkte sind nicht inklusive)

art. # 58-999



## BEACHFLAGS

### Eigenschaften:

- gefütterte Transporttasche
- Bodenplatte 18x30x0,6 cm für Indoor- und Erdorn für Outdooranwendung

mit Gestänge 250 cm

■ art. # 34-48

■ art. # 34-123

mit Gestänge 450 cm

■ art. # 29-48

■ art. # 29-123



## STOCKSTÄNDER aus Massivholz

für 16 Paar Stöcke (ohne Stöcke)

art. # 6002-25

für 8 Paar Stöcke (ohne Stöcke)

art. # 6001-25



## STOCKVERPACKUNGEN





# POS MATERIAL



## LOT BOX Zero Waste – Recycling

### Eigenschaften:

- 59x38,5x68 cm (ohne Stöcke gemessen)
- Instore Display für 15 Paar Teleskop- oder Fixlängenstöcke
- aus robustem Karton
- ideal für jeden Shop
- mit Recyclingfach für die richtige Entsorgung

art. # 61-999



## LOT BOX SMASH JUNIOR

### Eigenschaften:

- 58x38,5x68 cm (ohne Stöcke gemessen)
- Instore Display für 25 Paar Smash Series
- aus robustem Karton
- ideal für jeden Shop

art. # 61-999



## BIG ART Telescopic Lot Box

### Eigenschaften:

- 59x38,5x68 cm (ohne Stöcke gemessen)
- Instore Display für 25 Paar Teleskopstöcke
- aus robustem Karton
- ideal für jeden Shop

art. # 6705-999



## BIG ART Fixed Length Lot Box

### Eigenschaften:

- 59x38,5x68 cm (ohne Stöcke gemessen)
- Instore Display für 25 Paar Fixlängenstöcke
- aus robustem Karton
- ideal für jeden Shop

art. # 6706-999



Es freut uns besonders, unsere Kunden mit dem schnellen und unkomplizierten Service jeden Tag aufs Neue zu begeistern und ihre Erwartungen zu übertreffen!“

Stefanie, Stojadin und Claudia (Innendienst & Reparaturservice)



### REPARIEREN STATT WEGWERFEN

Wir achten nicht nur auf möglichst umweltschonende Produktionsmethoden und die Verwendung recycelter Materialien, sondern übernehmen mit unserem umfangreichen Reparaturservice auch Verantwortung im After-Sales Bereich.

### ABSOLUTER VORREITER

Wir haben unser kostenloses 3-jähriges Reparaturservice bereits vor mehr als 15 Jahren eingeführt, lange bevor das Thema Nachhaltigkeit populär wurde. Wir sind hier auch heute noch absoluter Vorreiter.

### WELTWEIT EINZIGARTIG

Wir reparieren alle Teleskopstöcke, egal was passiert – ohne Quittung und ohne Rückfragen. Egal, ob es das Missgeschick unserer Kunden oder ein Produktionsfehler ist – wir kümmern uns gerne darum und tragen so zu einem verlängerten Produktlebenszyklus und zur Schonung unserer Umwelt bei.







**HEADQUARTERS MONDSEE**

**KOMPERDELL GmbH**

Wagnermühle 30 | 5310 Mondsee | Austria  
T 0043 6232 4201-0 | [sales@komperdell.com](mailto:sales@komperdell.com)  
[komperdell.com](http://komperdell.com)

**DISTRIBUTION NORTH AMERICA**

**CAMARO USA, LLC**

1021 | 39<sup>th</sup> Avenue SE Puyallup | WA 98374 | USA  
T +1 253-867-57 35 | [sales-usa@camaro.at](mailto:sales-usa@camaro.at)  
[komperdell.com](http://komperdell.com)



**KOMPERDELL**